

**Projecteur mobile Dell™
(M900HD)
Guide de l'utilisateur**



Remarques, Avertissements et Attention



REMARQUE : Une REMARQUE indique une information importante destinée à vous aider à mieux utiliser votre projecteur.



AVERTISSEMENT : Un AVERTISSEMENT indique un risque de dommage à l'appareil ou de perte de données si les instructions ne sont pas suivies.



ATTENTION : Un signe ATTENTION indique un risque de dommage matériel, de blessure corporelle ou de mort.

Les informations contenues dans ce document sont sujettes à modification sans préavis.

© 2013 Dell Inc. Tous droits réservés.

La copie de ces documents, sous quelque forme que ce soit, sans l'autorisation écrite de Dell Inc. est strictement interdite.

Marques utilisées dans ce texte : Dell et le logo DELL sont des marques commerciales de Dell Inc.. DLP, le logo DLP et DLP BrilliantColor sont des marques commerciales de TEXAS INSTRUMENTS INCORPORATED. Microsoft et Windows sont des marques commerciales ou des marques déposées de Microsoft Corporation aux États-Unis et/ou dans d'autres pays.

Wi-Fi® est une marque déposée de Wireless Ethernet Compatibility Alliance, Inc.

D'autres marques ou nom commerciaux peuvent être utilisés dans ce document pour faire référence aux entités se réclamant de ces marques et de ces noms ou à leurs produits. Dell Inc. dénie tout intérêt propriétaire dans les marques et les noms commerciaux autres que les siens.

Modèle : Projecteur mobile Dell (M900HD)

Juillet 2013 Rév. A00

Table des matières

- 1 Votre projecteur Dell 4**
 - A propos de votre projecteur 5
- 2 Connexion de votre projecteur. 7**
 - Connexion à un ordinateur 8
 - Connexion à un Smartphone ou une tablette à l'aide de la technologie Wi-Fi 10
 - Connexion à un lecteur de DVD. 11
 - Connexion au contenu multimédia. 12
- 3 Utilisation de votre projecteur 14**
 - Allumer votre projecteur. 14
 - Eteindre votre projecteur 14
 - Réglage de l'image projetée 15
 - Réglage de la Mise au point du Projecteur 16
 - Réglage de la taille de l'image projetée 17
 - Utilisation du panneau de contrôle 19
 - Utilisation de la télécommande 21
 - Installation des piles de la télécommande 23
 - Rayon de fonctionnement de la télécommande 24
 - Utilisation du menu OSD (Affichage à l'écran). 25
 - Présentation multimédia 36
 - Installation de Intel® Wireless Display (WiDi) 45
 - Installation de l'écran Wi-Fi 49
 - Gestion du projecteur avec le Gestionnaire Web. 60
 - Créer un token d'application 71
- 4 Guide de dépannage de votre projecteur 72**
 - Signaux de commande. 76
- 5 Spécifications. 77**
- 6 Contacter Dell 81**
- 7 Appendice : Glossaire 82**

1

Votre projecteur Dell

Votre projecteur est livré avec tous les éléments présentés ci-dessous. Assurez-vous que tous les éléments sont présents et contactez Dell™ si quoi que ce soit manque.

Contenu de la boîte

Cordon d'alimentation

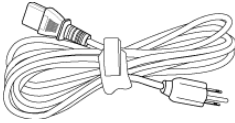

Câble USB de 1,2 m (USB-A/USB-B)

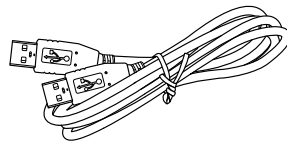

Télécommande



Mallette de transport

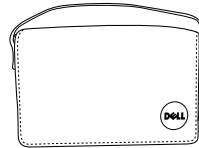

CD du guide de l'utilisateur & documentation

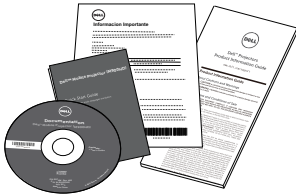

Couverture de manche

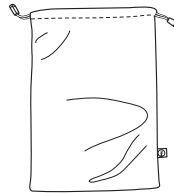

A propos de votre projecteur

Vue de dessus

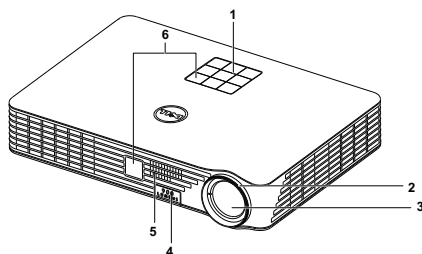

Vue de dessous

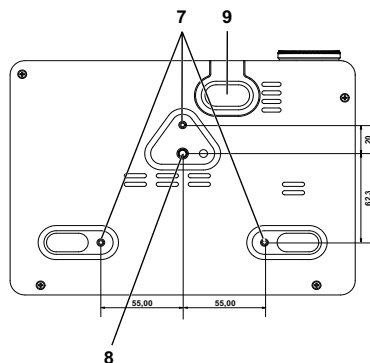

- | | |
|---|--|
| 1 | Panneau de contrôle |
| 2 | Bague de mise au point |
| 3 | Objectif |
| 4 | Bouton élévateur pour le réglage de la hauteur |
| 5 | Haut-parleur 3 W |
| 6 | Récepteur IR |
| 7 | Trous de fixation pour montage au plafond : Trous de vis
M3 x 6,5 mm
Torque recommandée <15 kgf-cm |
| 8 | Trou de fixation pour tripode : Insertion d'écrou 1/4"*20 UNC |
| 9 | Pied élévateur |

⚠ AVERTISSEMENT : Instructions de sécurité

- 1 N'utilisez pas le projecteur près d'appareils susceptibles de générer beaucoup de chaleur.
- 2 N'utilisez pas le projecteur dans des endroits très poussiéreux. La poussière risque de causer une défaillance sur système et de provoquer l'arrêt automatique du projecteur.
- 3 Assurez-vous que le projecteur est installé dans un endroit bien aéré.

- 4 Ne bloquez pas les fentes de ventilation et les ouvertures du boîtier du projecteur.
- 5 Assurez-vous que le projecteur est utilisé à une température ambiante (entre 5 °C et 35 °C).
- 6 N'essayez pas de toucher les fentes de ventilation car elles peuvent devenir très chaudes lorsque le projecteur est allumé ou juste après qu'il ait été éteint.
- 7 Ne regardez pas dans l'objectif quand le projecteur est allumé car ceci pourrait faire mal aux yeux.
- 8 Ne posez aucun objet près de ou devant le projecteur et ne couvrez pas l'objectif lorsque le projecteur est allumé car la chaleur pourrait faire fondre ou même brûler l'objet en question.
- 9 Ne pas utiliser d'alcool pour essuyer l'objectif.
- 10 N'utilisez pas le projecteur sans fil près d'un pacemaker.
- 11 N'utilisez pas le projecteur sans fil près d'un appareil médical.
- 12 N'utilisez pas le projecteur sans fil près d'un four à micro-ondes.



REMARQUE :

- N'essayez pas d'installer ce projecteur au plafond par vous-même. Il ne doit être installé que par un technicien qualifié.
- Kit de fixation de projecteur au plafond recommandé (N/P : C3505). Pour plus d'informations, visitez le site Internet de Dell : dell.com/support.
- Pour plus d'informations, voir les Instructions de sécurité livrées avec votre projecteur.
- Le projecteur M900HD ne doit être utilisé qu'à l'intérieur.

2

Connexion de votre projecteur

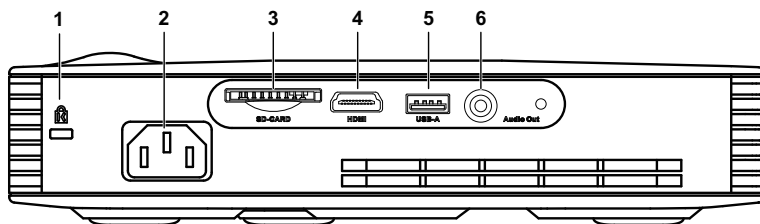

1	Fente du câble de sécurité	4	Connecteur HDMI
2	Connecteur du cordon d'alimentation	5	Un connecteur USB de type A pour prendre en charge l'affichage USB, la lecture multimédia (vidéo/musique/photo/Visualiseur Office), l'accès au stockage sur carte mémoire USB (clé USB/mémoire interne) et la mise à jour des micrologiciels du projecteur.
3	Un emplacement de carte SD pour la lecture multimédia (vidéo/musique/photo/Visualiseur Office).	6	Connecteur de sortie audio

⚠ AVERTISSEMENT : Avant de débuter quelque procédure que ce soit de cette section, lisez et suivez les Instructions de sécurité décrites à la page 5.

Connexion à un ordinateur

Connexion d'un ordinateur avec un câble USB

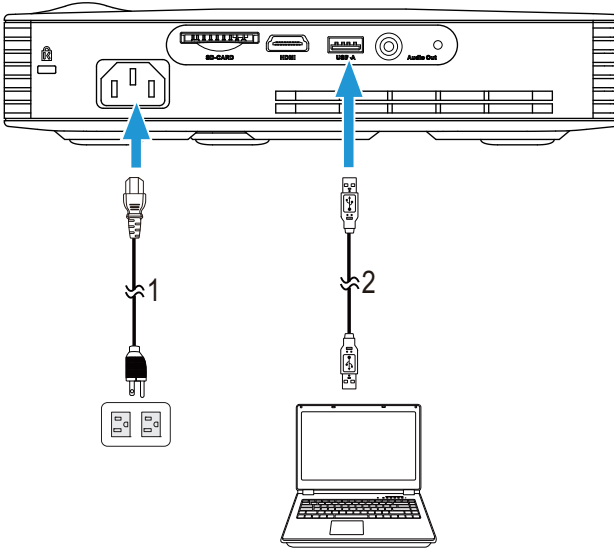



- 1 Cordon d'alimentation
- 2 Câble USB-A/USB-A

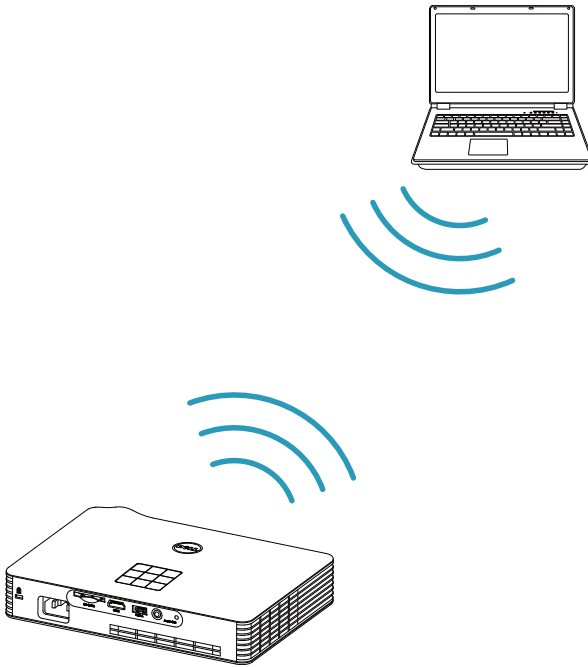

REMARQUE : Plug & Play. Un seul câble USB (de type A à A) est livré avec le projecteur. Un câble USB supplémentaire (de type A à A) peut être acheté si nécessaire sur le site Web de Dell www.dell.com.

Connexion à un ordinateur à l'aide de la technologie Intel® WiDi ou Wi-Fi



 **REMARQUE :** Votre ordinateur doit avoir un connecteur sans fil et être configuré correctement pour pouvoir détecter une autre connexion sans fil. Référez-vous à la documentation de votre ordinateur pour plus d'informations sur la configuration d'une connexion sans fil.

 **REMARQUE :** Pour connecter un ordinateur via Intel® WiDi, votre ordinateur doit être compatible Intel® WiDi.

Connexion à un Smartphone ou une tablette à l'aide de la technologie Wi-Fi

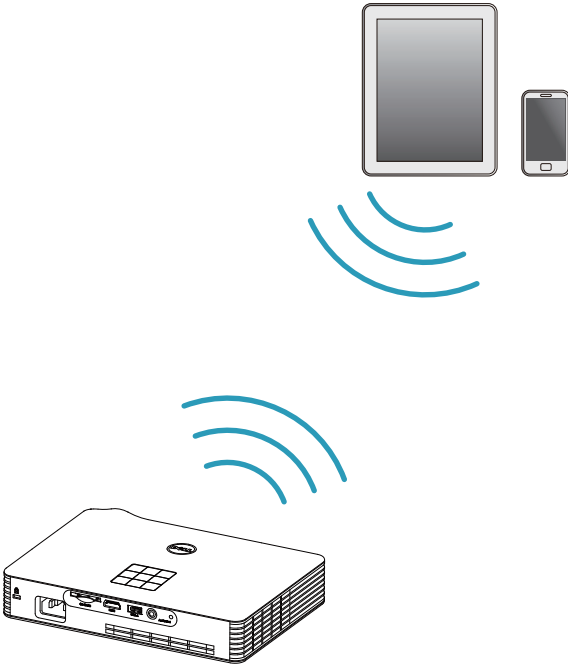

REMARQUE : Dell M900HD prend en charge les fonctions MobiShow et WiFi-Doc. Ce sont des applications qui transmettent du contenu pris en charge de votre appareil Android ou iOS, sans fil. Après avoir installé et lancé l'application sur votre appareil portable, activez la technologie Wi-Fi sur votre téléphone portable et connectez-vous au réseau de Dell M900HD. Pour plus d'informations, veuillez consulter le site d'assistance Dell dell.com/support.

Les fichiers pris en charge sont :

MobiShow	Format photo	Format PtG
	JPEG/JPG	PtG2
WiFi-Doc	Format Document	Format Image
	MS Word/Excel/PowerPoint/PDF/Text	JPEG/JPG

Connexion à un lecteur de DVD

Connexion d'un lecteur DVD avec un Câble HDMI

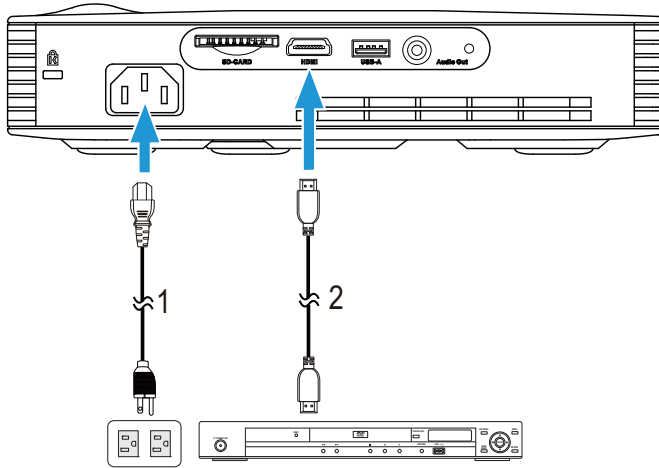

1 Cordon d'alimentation

2 Câble HDMI



REMARQUE : Le câble HDMI n'est pas fourni avec votre projecteur. Vous pouvez acheter un câble HDMI sur le site Web de Dell www.dell.com.

Connexion au contenu multimédia

Connexion multimédia avec une clé USB

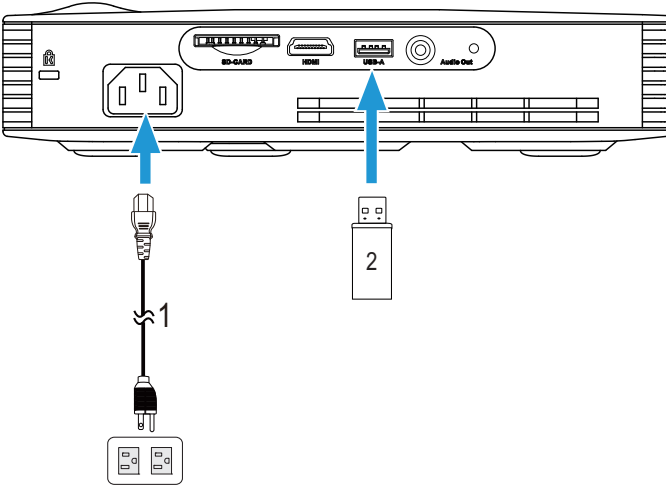

1 Cordon d'alimentation

2 Clé USB



REMARQUE : La clé USB n'est pas fournie avec votre projecteur.

Connexion au contenu multimédia à l'aide d'une carte SD

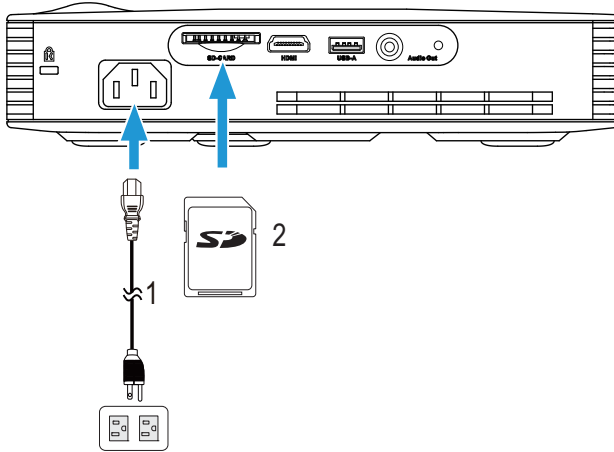

1 Cordon d'alimentation

2 Carte SD



REMARQUE : La carte SD n'est pas fournie avec votre projecteur.

3

Utilisation de votre projecteur

Allumer votre projecteur



REMARQUE : Allumez le projecteur avant d'allumer la source (ordinateur, lecteur de DVD, etc.). Le témoin du bouton d'alimentation clignote en blanc jusqu'à ce qu'il soit enfoncé.

- 1 Branchez le cordon d'alimentation et les câbles de signal appropriés sur le projecteur. Pour plus d'informations sur la connexion du projecteur, voir "Connexion de votre projecteur" à la page 7.
- 2 Appuyez sur le bouton **d'alimentation** (voir "Utilisation du panneau de contrôle" à la page 19 pour repérer le bouton **d'alimentation**).
- 3 Allumez votre source (ordinateur, lecteur de DVD, etc.).
- 4 Connectez votre source au projecteur en utilisant le câble approprié. Référez-vous à la section "Connexion de votre projecteur" à la page 7 pour plus de détails sur comment connecter votre source au projecteur.
- 5 Par défaut, la source d'entrée du projecteur est réglée sur Intel® WiDi. Si nécessaire, changez la source d'entrée du projecteur.
- 6 Si plusieurs sources sont connectées au projecteur, appuyez sur le bouton Source de la télécommande ou du panneau de contrôle pour sélectionner la source désirée. Référez-vous à la section "Utilisation du panneau de contrôle" à la page 19 et "Utilisation de la télécommande" à la page 21 pour repérer le bouton Source.

Eteindre votre projecteur



AVERTISSEMENT : Débranchez le projecteur après l'avoir correctement éteint comme expliqué dans la procédure suivante.

- 1 Appuyez sur le bouton **d'alimentation**. Suivez les instructions affichées sur l'écran pour éteindre correctement le projecteur.



REMARQUE : Le message "**Appuyez sur le bouton power pour éteindre le projecteur**" s'affichera sur l'écran. Ce message disparaîtra après 5 secondes ou lorsque vous appuyez sur le bouton Menu.

- 2 Appuyez de nouveau sur le bouton **d'alimentation**. Les ventilateurs de refroidissement continuent de tourner pendant environ 120 secondes.

3 Pour éteindre rapidement le projecteur, appuyez sur le bouton Marche pendant une seconde pendant que les ventilateurs du projecteur sont encore en train de tourner.

 **REMARQUE :** Avant de rallumer le projecteur, attendez au moins 60 secondes pour que la température interne se stabilise.

4 Débranchez le cordon d'alimentation de la prise de courant et du projecteur.

Réglage de l'image projetée

Réglage de la hauteur du projecteur

- 1 Appuyez sur le bouton **Élévateur**.
- 2 Elevez le projecteur jusqu'à l'angle d'affichage désiré, puis relâchez le bouton afin de verrouiller le pied élévateur dans la position voulue.

Baisser le projecteur

- 1 Appuyez sur le bouton **Élévateur**.
- 2 Baissez le projecteur, puis relâchez le bouton afin de verrouiller le pied élévateur dans la position voulue.

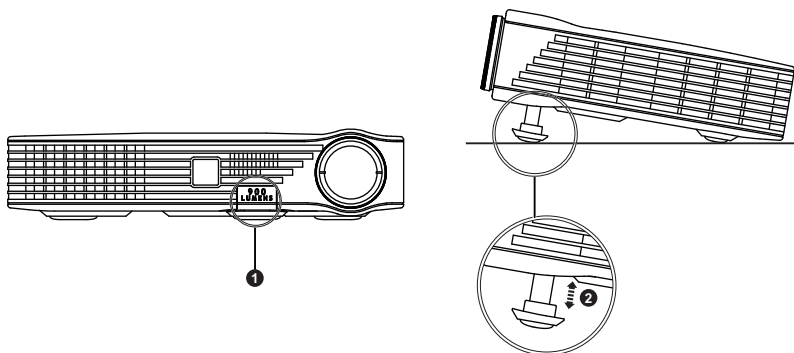

1 Bouton élévateur

2 Pied élévateur (angle d'inclinaison : 0 à 9,6 degrés)

Réglage de la Mise au point du Projecteur

△ AVERTISSEMENT : Pour éviter d'endommager le projecteur, assurez-vous que le pied élévateur est entièrement rétracté avant de déplacer le projecteur ou de le ranger dans son étui de transport.

- 1 Faites tourner la bague de mise au point jusqu'à ce que l'image soit nette. La mise au point du projecteur peut être réglée dans les distances comprises entre 91 cm et 240 cm (2,98 pieds à 7,87 pieds).

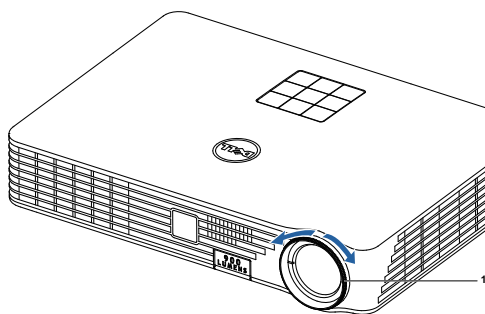

1 Bague de mise au point

Réglage de la taille de l'image projetée

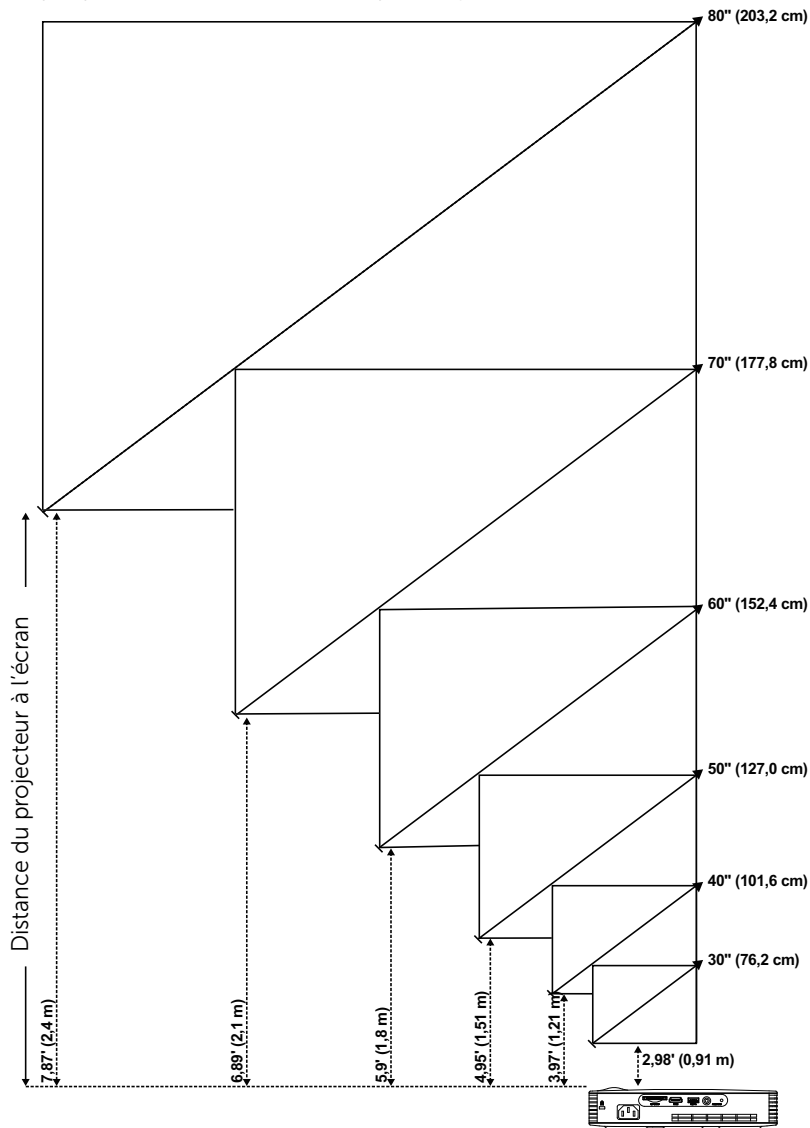

Distance souhaitée (m) <A>	Taille de l'écran		Haut
	Diagonale (pouce) 	L (cm) x H (cm)	De la base jusqu'en haut de l'image (cm) <C>
0,91	30	65 x 41	43
1,21	40	86 x 54	57
1,51	50	108 x 67	71
1,8	60	129 x 80	84
2,1	70	150 x 94	98
2,4	80	171 x 107	113

*Ce graphe n'est fourni à l'utilisateur qu'à titre de référence.

* Taux de compensation : 105±5%

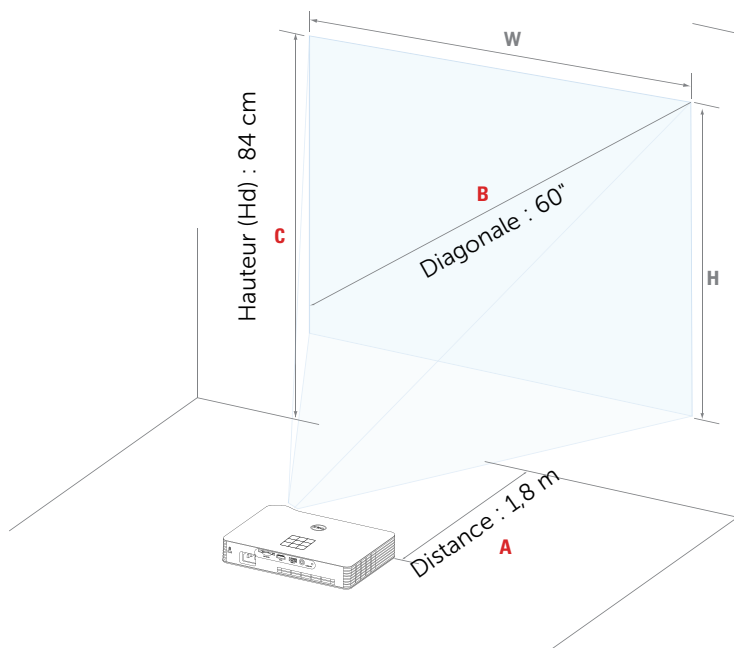

Utilisation du panneau de contrôle

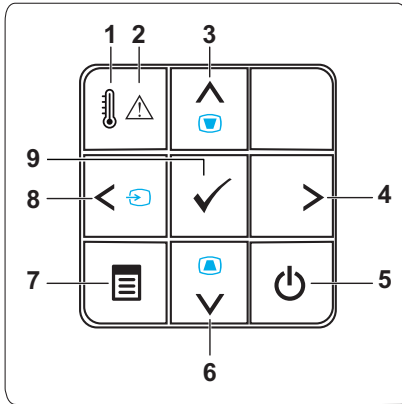

1 DEL TEMP

Si le voyant TEMP s'allume ou clignote en orange, l'un des problèmes suivants est probablement la cause :

- La température interne du projecteur est trop élevée.

Pour plus d'informations, référez-vous à "Guide de dépannage de votre projecteur" à la page 72 et à "Signaux de commande" à la page 76.

2 DEL Erreur

Lorsque la DEL Erreur clignote en orange, cela signifie que l'une des DEL RVB est en panne. Le projecteur s'éteint automatiquement.





3 Haut / Réglage de la déformation

Appuyez pour naviguer les éléments du menu OSD.

Appuyez pour ajuster la déformation de l'image provoquée par l'inclinaison du projecteur (+/-40 degrés).

4 Droite





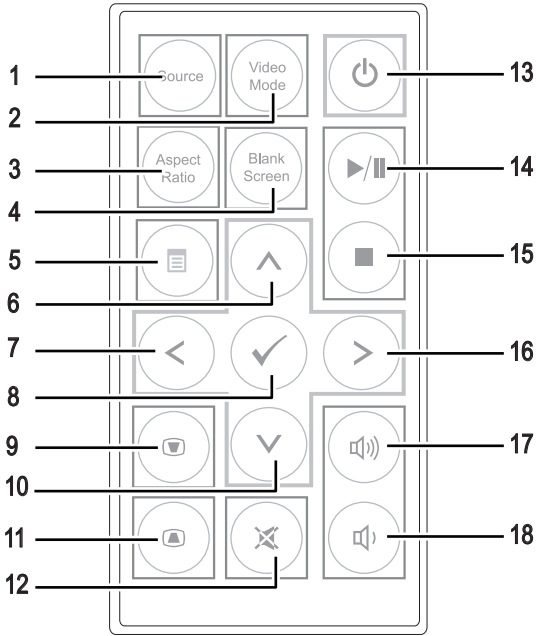

Appuyez pour naviguer les éléments du menu OSD.

5	Marche	Allume et éteint le projecteur. Pour plus d'informations, référez-vous à "Allumer votre projecteur" à la page 14 et à "Eteindre votre projecteur" à la page 14.
6	Bas  / Réglage de la déformation	Appuyez pour naviguer les éléments du menu OSD. Appuyez pour ajuster la déformation de l'image provoquée par l'inclinaison du projecteur (+/-40 degrés).
7	Menu 	Appuyez pour afficher le menu OSD. Utilisez les boutons de direction et le bouton Menu pour naviguer dans le menu OSD.
8	Gauche  / Source	Appuyez pour naviguer les éléments du menu OSD. Appuyez pour basculer entre Intel® WiDi, Wi-Fi, DoUSB, HDMI, USB, SD et les sources de mémoire interne quand plusieurs sources sont raccordées au projecteur.
9	Entrer 	Appuyez pour confirmer la sélection de l'élément.

Utilisation de la télécommande



1	Source	Appuyez ici pour basculer entre les sources RVB analogique, Composite et HDMI.
2	Video Mode	<p>Le projecteur dispose de configurations pré-réglées optimisées pour l'affichage des données (diapos de présentation) ou des films vidéo (films, jeux, etc.).</p> <p>Appuyez sur le bouton Video Mode pour changer entre le Mode Présentation, Mode Lumineux, Mode Film, sRVB, et Mode Aléatoire.</p> <p>Appuyez une fois sur le bouton Video Mode pour afficher le mode d'affichage actuel. Appuyez de nouveau sur le bouton Mode Vidéo pour passer d'un mode à l'autre.</p>
3	Aspect Ratio	Appuyez pour changer le format de l'image affichée.

4	Blank screen	Appuyez pour cacher/réafficher l'image.
5	Menu	Appuyez pour afficher le menu OSD.
6	Haut 	Appuyez pour naviguer les éléments du menu OSD.
7	Gauche 	Appuyez pour naviguer les éléments du menu OSD.
8	Entrer	Appuyez pour confirmer la sélection.
9	Réglage de la déformation	Appuyez pour ajuster la déformation de l'image provoquée par l'inclinaison du projecteur (+/-40 degrés).
10	Bas 	Appuyez pour naviguer les éléments du menu OSD.
11	Réglage de la déformation	Appuyez pour ajuster la déformation de l'image provoquée par l'inclinaison du projecteur (+/-40 degrés).
12	Muet	Appuyez pour activer ou désactiver le haut-parleur du projecteur.
13	Marche	Appuyez pour allumer et éteindre le projecteur. Pour plus d'informations, référez-vous à "Allumer votre projecteur" à la page 14 et à "Eteindre votre projecteur" à la page 14.
14	Lecture/Pause 	Appuyez ici pour lire/interrompre la lecture du fichier média.
15	Stop 	Appuyez ici pour arrêter la lecture du fichier média.
16	Droite 	Appuyez pour naviguer les éléments du menu OSD.
17	Volume plus	Appuyez pour augmenter le volume.
18	Volume moins	Appuyez pour baisser le volume.

Installation des piles de la télécommande

- 1 Enlevez le support pour pile en tenant fermement le côté et en tirant sur le support pour pile pour le faire sortir.

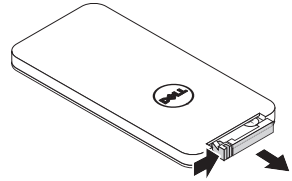

- 2 Insérez une pile bouton CR2025 et alignez correctement la polarité selon les marques du support pour pile.

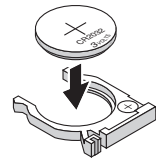

-  **REMARQUE :** Lorsque vous utilisez la télécommande pour la première fois, vous verrez un film plastique placé entre la pile et son contact. Enlevez le film plastique avant utilisation.

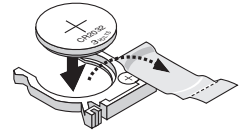

- 3 Remettez le support pour pile en place.

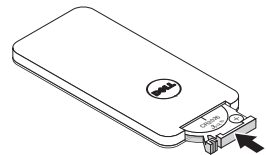



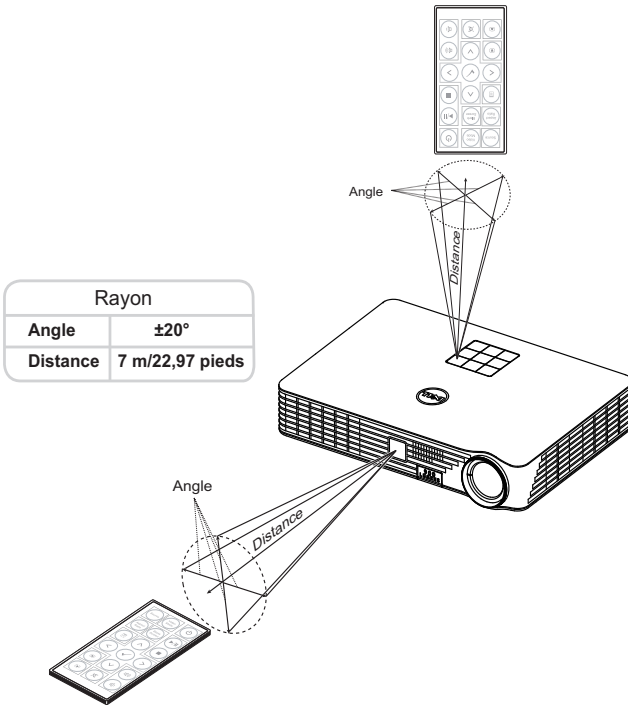

Rayon de fonctionnement de la télécommande



REMARQUE : Le rayon de la télécommande peut différer légèrement du diagramme. Si les piles sont faibles, cela risque d'empêcher un bon contrôle du projecteur avec la télécommande.

Utilisation du menu OSD (Affichage à l'écran)

- Le projecteur possède un menu OSD (Affichage à l'écran) multilingue qui peut être affiché avec ou sans source d'entrée.
- Appuyer sur le bouton Menu du panneau de contrôle ou de la télécommande pour ouvrir le menu principal.
- Appuyez sur le bouton  ou  du panneau de contrôle du projecteur ou de la télécommande pour sélectionner une option.
- Utilisez les boutons  et  du panneau de contrôle du projecteur ou de la télécommande pour changer le réglage.
- Appuyez sur le bouton **Menu** du panneau de contrôle du projecteur ou de la télécommande pour quitter le menu OSD.

SOURCE D'ENTRÉE

Le menu Source d'entrée permet de sélectionner la source d'entrée de votre projecteur.

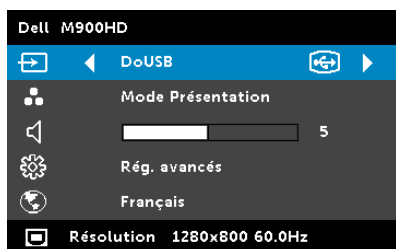

INTEL® WiDi—Appuyez sur  pour accéder à l'écran du guide Intel® WiDi (l'écran par défaut).

Wi-Fi—Appuyez sur  pour accéder à l'écran Guide sans fil du projecteur.

DoUSB—Vous permet d'afficher, via le câble USB, l'écran d'un ordinateur

de bureau/portable sur votre projecteur.



REMARQUE : Si le DoUSB ne peut pas s'afficher, veuillez consulter la section "Dépannage" sur page 72.

HDMI—Appuyez sur  pour détecter un signal HDMI.

USB—Vous permet de lire les fichiers photo, audio ou vidéo à partir de votre clé USB. Référez-vous à "Présentation multimédia" à la page 36.

SD—Vous permet de lire les fichiers photo, audio ou vidéo à partir de votre carte SD. Référez-vous à "Présentation multimédia" à la page 36.

MÉMOIRE INTERNE—Vous permet de lire les fichiers photo, audio ou vidéo à partir de la mémoire interne du projecteur. Référez-vous à "Présentation multimédia" à la page 36.



REMARQUE :

MODE DE STORAGE—Vous pouvez aussi brancher le câble USB dans la source de mémoire interne pour exécuter, copier, supprimer, déplacer et encore plus à partir de votre ordinateur vers la mémoire interne et la carte SD du projecteur.

Lorsque vous connectez le projecteur et l'ordinateur avec un câble USB, un message « USB connecté » s'affiche et vous permet de sélectionner **DoUSB** ou **Mode de storage**.



MODE VIDÉO

Le menu Mode Vidéo permet d'optimiser l'image affichée. Les options sont : **Présentation**, **Lumineux**, **Film**, **sRGB** (offre une représentation plus fidèle des couleurs), et **Perso** (choisissez vos réglages préférés).

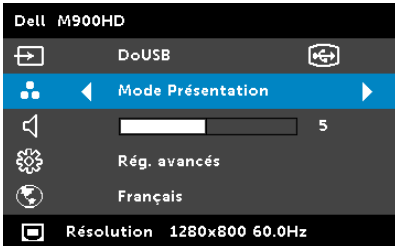

VOLUME

Le menu Volume permet d'ajuster les réglages du volume de votre projecteur.

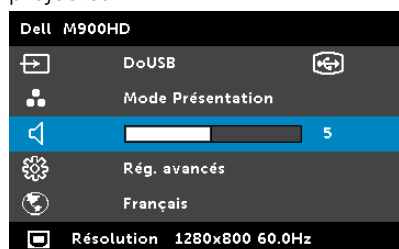

VOLUME—Appuyez sur ◀ pour baisser le volume et sur ▶ pour augmenter le volume.

Réglages avancés

Le menu Réglages avancés vous permet de changer le réglage des options **Image, Affichage, Projecteur, Menu, Alimentation, et Informations.**

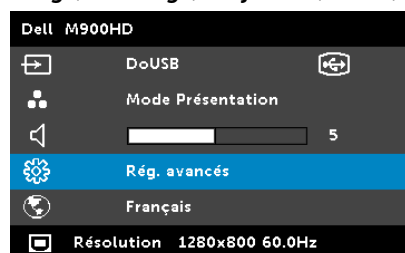

RÉGLAGES IMAGE—Choisissez et appuyez sur ✓ pour ouvrir le menu de réglage de l'image. Le menu Réglages image contient les options suivantes :

Rég. avancés		Dell M900HD
Réglages image	Luminosité	▶ 50
Réglages écran	Contraste	▶ 50
Rég. projecteur	Temp. des couleurs	▶ Doux
Conf. Menu	Int. blancs	▶ 10
Conf. Alim.		
Infos projecteur		
Résolution 1280x800 60.0Hz		

LUMINOSITÉ—Utilisez  et  pour ajuster la luminosité de l'image.

CONTRASTE—Utilisez  et  pour ajuster le contraste de l'image.

TEMP. DES COULEURS—Pour régler la température des couleurs. L'écran apparaît plus froid à des hautes températures de couleur et plus chaud avec des températures de couleur plus basses.

INT. BLANCS—Appuyez sur  et utilisez  et  pour afficher l'intensité des blancs.



REMARQUE : Lorsque vous ajustez les réglages pour **Luminosité**, **Contraste**, **Temp. des couleurs** et **Int. blancs** le projecteur passe automatiquement en mode Perso.

RÉGLAGES ÉCRAN—Choisissez et appuyez sur  pour ouvrir le menu de réglage de l'écran. Le menu Réglages écran contient les options suivantes :

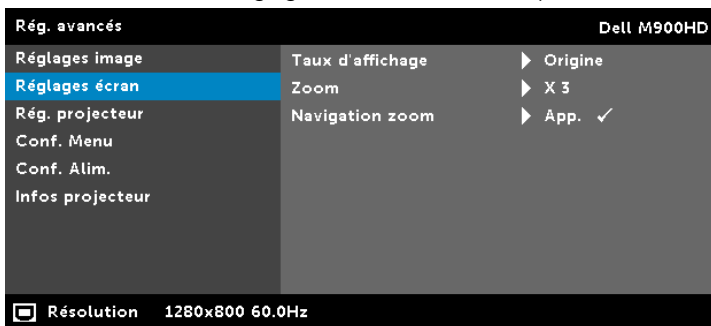

TAUX D’AFFICHAGE—Pour sélectionner un format d'image pour ajuster la manière dont l'image apparaît. Les options sont les suivantes : Origine, 16:10, et 4:3.

- Origine — Sélectionnez Origine pour garder le format original de l'image du projecteur, en fonction de la source d'entrée.
- 16:10 — La source d'entrée est mise à l'échelle pour s'adapter à la largeur de l'écran et projeter une image 16:10.
- 4:3 — La source d'entrée est mise à l'échelle pour s'adapter à l'écran et une image 4:3 est projetée.

ZOOM—Appuyez sur  et  pour agrandir et regarder l'image.



NAVIGATION ZOOM—Appuyez sur  pour activer le menu **Navigation zoom**.

Utilisez , , ,  pour naviguer l'écran de projection.

RÉG. PROJECTEUR—Choisissez et appuyez sur  pour ouvrir le menu de réglage du projecteur. Le menu Réglages projecteur contient les options suivantes :

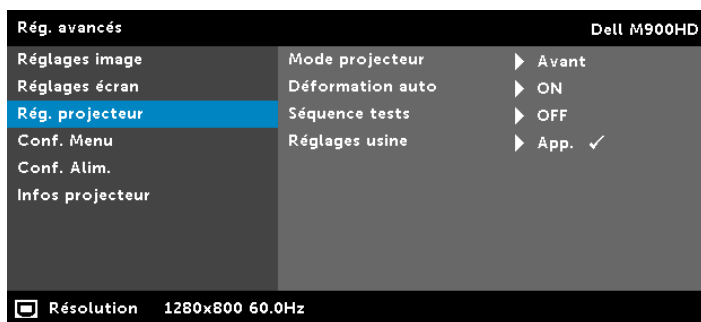





MODE PROJECTEUR—Pour sélectionner le mode du projecteur, en fonction de la manière dont le projecteur a été installé.

- Projection arrière-Bureau — Le projecteur inverse l'image de sorte que vous pouvez projeter derrière un écran translucide.
- Projection arrière-Montage plafond — Le projecteur inverse l'image et la met à l'envers. Vous pouvez projeter l'image de derrière un écran translucide à partir d'un plafond.
- Projection avant-Bureau — L'option par défaut.
- Projection avant-Montage plafond — Le projecteur renverse l'image pour une projection à partir du plafond.

DÉFORMATION AUTO—Sélectionnez **On** pour ajuster la déformation de l'image causée par l'inclinaison du projecteur.

SÉQUENCE TESTS—Séquence tests est utilisé pour ajuster la mise au point et la résolution.

Vous pouvez activer ou désactiver **Séquence tests** en sélectionnant **Off, 1**, ou **2**. Vous pouvez aussi sélectionner **Séquence tests 1** en appuyant pendant 2 secondes et en même temps sur les boutons  et  du panneau de contrôle. Vous pouvez aussi sélectionner Séquence tests 2 en appuyant pendant 2 secondes et en même temps sur les boutons  et  du panneau de contrôle.

Séquence tests 1 :

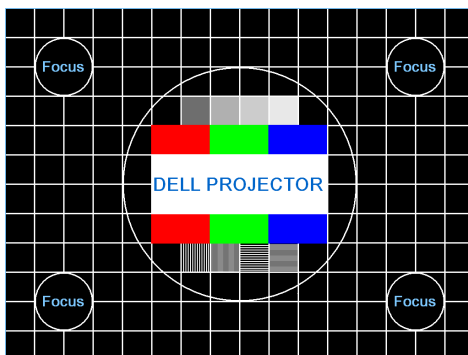

Séquence tests 2 :

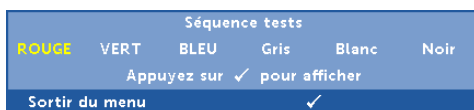

RÉGLAGES USINE—Sélectionnez Confirmer et appuyez sur  pour réinitialiser tous les réglages et restaurer les réglages originaux. Le message d'avertissement suivant s'affichera :

Réinitialisation aux réglages usine

Les éléments de réinitialisation comprennent à la fois les paramètres sources de l'ordinateur et les paramètres de source vidéo.

CONF. MENU—Choisissez et appuyez sur  pour ouvrir le menu de réglage. Le menu des réglages contient les paramètres suivants :

Rég. avancés		Dell M900HD
Réglages image	Menu position	▶ Centre
Réglages écran	Menu tempo	▶ 120 secondes
Rég. projecteur	Menu Transparence	▶ 0
Conf. Menu	Menu verrou	▶ OFF
Conf. Alim.	Mot de passe	▶ Désac.
Infos projecteur	Changer mot passe	▶ App. ✓

☐ Résolution 1280x800 60.0Hz

MENU POSITION—Pour changer la position du menu OSD sur l'écran.

MENU TEMPO—Permet de régler le délai d'attente du menu OSD. Par défaut, le menu OSD disparaît automatiquement après 20 secondes d'inactivité.

MENU TRANSPARENCE—Pour régler le niveau de transparence du fond du menu OSD.

MENU VERROU—Sélectionnez **On** pour activer le verrouillage du menu et cacher le menu OSD. Sélectionnez **Off** pour désactiver le verrouillage du menu. Si vous voulez désactiver la fonction Menu verrouiller et faire disparaître le menu OSD, appuyez sur le bouton Menu sur le panneau de contrôle ou la télécommande pendant 15 secondes, puis désactivez la fonction.

MOT DE PASSE—Lorsqu'une protection par mot de passe est activée, un écran de Protection par mot de passe vous invitait à entrer un mot de passe s'affiche quand la prise d'alimentation est insérée dans la prise de courant et quand l'alimentation pour le projecteur est tout d'abord allumée. Par défaut, cette fonction est désactivée. Vous pouvez activer cette fonction en sélectionnant Activé. Si le mot de passe a déjà été réglé avant, entrez le mot de passe en premier et sélectionnez la fonction. Cette fonction de sécurité sera activée la prochaine fois que vous utiliserez le projecteur. Si vous activez cette fonction, vous serez invité à entrer le mot de passe du projecteur après avoir allumé le projecteur :

1 Demande de 1ère saisie du mot de passe :

- a Allez dans **Conf. Menu**, appuyez sur  puis sélectionnez **Mot de passe** pour activer le mot de passe.

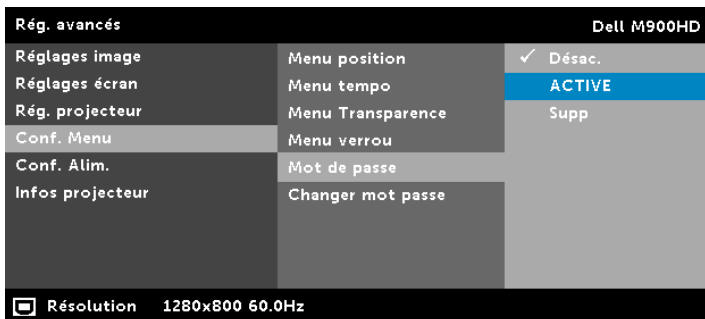

- b Lorsque vous activez la fonction Mot de passe, un écran de changement s'affiche. Entrez les 4 chiffres et appuyez sur .

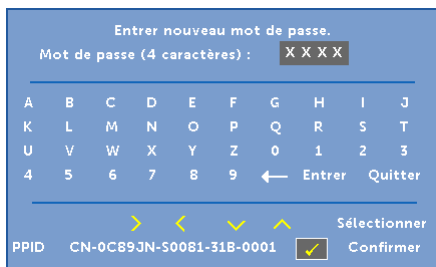

- c Pour confirmer, entrez à nouveau le mot de passe.
- d Si la vérification du mot de passe réussit, vous pouvez continuer à accéder aux fonctions et aux utilitaires du projecteur.
- 2 Si vous avez saisi un mot de passe incorrect, vous aurez deux autres chances. Après trois entrées incorrectes, le projecteur s'éteindra automatiquement.
-  **REMARQUE** : Si vous avez oublié votre mot de passe, contactez DELL ou un technicien agréé.
- 3 Pour désactiver la fonction Mot de passe, sélectionnez l'option **Désac** pour fermer la fonction.
- 4 Pour effacer le mot de passe, choisissez l'option **Supp**.

CHANGER MOT PASSE—Entrez le mot de passe original. Puis entrez le nouveau mot de passe et confirmez à nouveau le nouveau mot de passe.

The image displays three sequential screens of a password change interface, each with a blue background and white text.

Screen 1: Entrez le mot de passe original.
Mot de passe (4 caractères) : X X X X
A B C D E F G H I J
K L M N O P Q R S T
U V W X Y Z 0 1 2 3
4 5 6 7 8 9 ← Entrer Quitter
PPID CN-0C89JN-50081-31B-0001 ✓ Sélectionner Confirmer

Screen 2: Entrez nouveau mot de passe.
Mot de passe (4 caractères) : X X X X
A B C D E F G H I J
K L M N O P Q R S T
U V W X Y Z 0 1 2 3
4 5 6 7 8 9 ← Entrer Quitter
PPID CN-0C89JN-50081-31B-0001 ✓ Sélectionner Confirmer

Screen 3: Validez nouveau mot de passe.
Mot de passe (4 caractères) : X X X X
A B C D E F G H I J
K L M N O P Q R S T
U V W X Y Z 0 1 2 3
4 5 6 7 8 9 ← Entrer Quitter
PPID CN-0C89JN-50081-31B-0001 ✓ Sélectionner Confirmer

CONF. ALIM.—Choisissez et appuyez sur  pour ouvrir le menu des réglages d'alimentation. Le menu de réglage de l'alimentation contient les options suivantes :

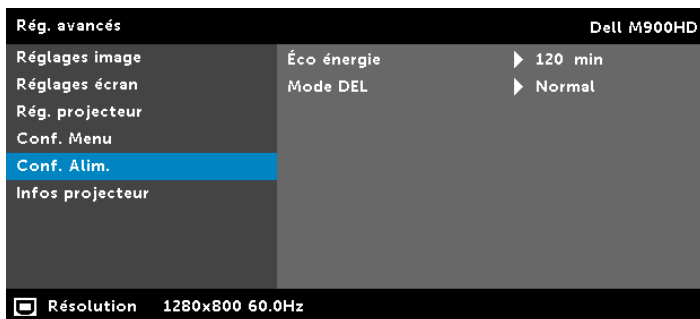

ECON. ÉNERGIE—Par défaut le projecteur a été réglé pour entrer en mode d'économie d'énergie après 120 minutes d'inactivité. Un message d'avertissement s'affiche sur l'écran avec un compte à rebours de 60 secondes avant d'entrer en mode d'économie d'énergie. Appuyez sur n'importe quel bouton pendant le compte à rebours pour ne pas entrer en mode d'économie d'énergie.

Vous pouvez aussi changer la période d'inactivité avant d'entrer en mode d'économie d'énergie. La période d'inactivité est la durée que vous voulez que votre projecteur attende sans signal d'entrée.

Si aucun signal d'entrée n'est détecté pendant cette période, le projecteur s'éteint automatiquement. Pour allumer le projecteur, appuyez sur le bouton Marche.

MODE DEL—Permet de choisir le mode **Normal** ou **Éco**.

Le mode Normal fonctionne à pleine puissance. Le mode Éco utilise un niveau d'intensité plus bas qui permet d'augmenter la durée de vie de la DEL, d'obtenir un fonctionnement plus silencieux et une luminosité plus faible à l'écran.

INFOS PROJECTEUR—Le menu Informations affiche les réglages actuellement utilisés par le projecteur M900HD.

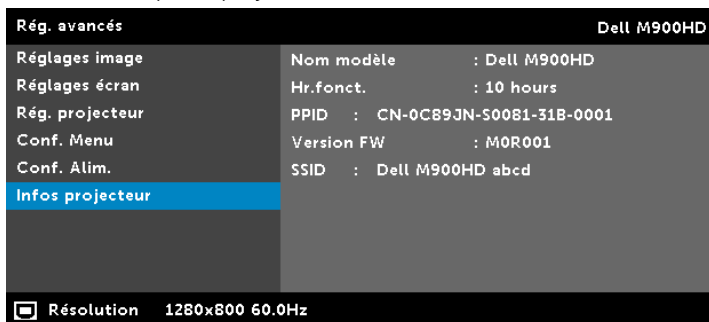

LANGUE

Pour changer la langue du menu OSD. Appuyez sur ◀ et sur ▶ pour sélectionner les différentes langues et appuyez sur ✓ pour changer de langue.

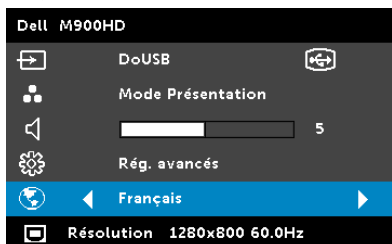

Présentation multimédia

Format multimédia pris en charge :

Format photo

Type d'image (extension de fichier)	Sous-type	Type de codage	Nbre maxi de pixels
GIF			8000 x 8000
PNG			8000 x 8000
BMP			8000 x 8000
JPEG/JPG	Baseline	YUV420	8000 x 8000
		YUV422	
		YUV440	
		YUV444	
	progressif	YUV420	8000 x 8000
		YUV422	
		YUV440	
		YUV444	

Format vidéo

Format de fichier	Résolution max.	Débit binaire maxi (bps)	Affichage max.	Format audio
Motion JPEG	1920 x 1080, 30ips	20 Mbps	1080p, 60 Hz	LPCM
AVI	1920 x 1080, 30ips	20 Mbps	1080p, 60 Hz	MPEG-1 Layer 3
MPEG-4	1920 x 1080, 30ips	20 Mbps	1080p, 60 Hz	
MOV	1920 x 1080, 30ips	20 Mbps	1080p, 60 Hz	
ASF	1920 x 1080, 30ips	20 Mbps	1080p, 60 Hz	
MKV	1920 x 1080, 30ips	20 Mbps	1080p, 60 Hz	
WMV	1920 x 1080, 30ips	20 Mbps	1080p, 60 Hz	WMA

Format de musique

Type de musique (extension de fichier)	Fréquence d'échantillonnage max. (KHz)	Débit binaire max. (Kbps)
LPCM	48 KHz	320 Kbps
MPEG-1 Layer 3	48 KHz	320 Kbps
WMA	48 KHz	320 Kbps
WAV	48 KHz	320 Kbps
OGG	48 KHz	320 Kbps

Comment configurer le type de fichier pour le multimédia avec USB

 **REMARQUE** : Une clé USB doit être branchée sur le projecteur si vous voulez utiliser la fonction USB multimédia.

Suivez la procédure ci-dessous pour lire les fichiers photo, vidéo ou musique sur votre projecteur :

- 1 Connectez le cordon d'alimentation et allumez le projecteur en appuyant sur le bouton d'alimentation.

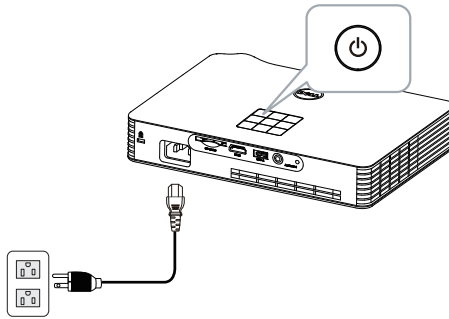

- 2 Branchez une **clé USB** sur votre projecteur.

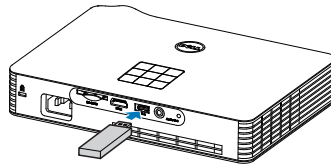

- 3 Accédez au menu **Source d'entrée**, sélectionnez l'option **USB** et appuyez sur le bouton .

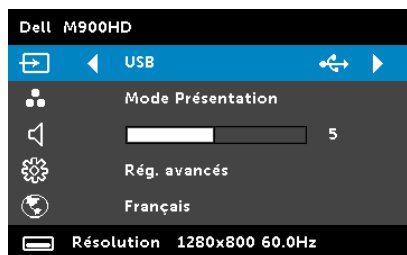

L'écran **USB** reproduit ci-dessous s'affiche :

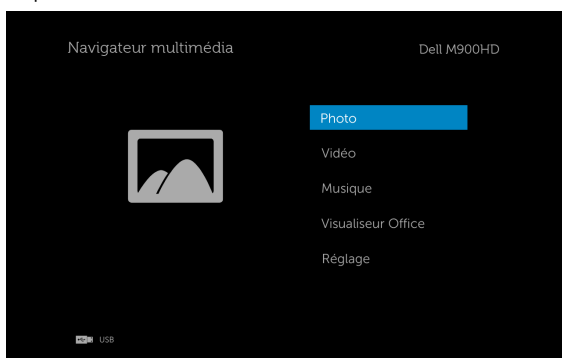

- 4 Sélectionnez les fichiers multimédia : **Photo**, **Vidéo**, **Musique**, ou **Visualiseur Office**, puis appuyez sur  pour lancer la lecture. Ou bien sélectionnez l'option **Réglage** pour modifier les paramètres multimédia. Voir « Configuration multimédia » à la page 44.

Comment configurer le type de fichier pour le contenu multimédia avec carte SD

 **REMARQUE** : Une carte SD doit être insérée dans le projecteur si vous voulez utiliser la fonction SD multimédia.

Suivez la procédure ci-dessous pour lire les fichiers photo, vidéo ou musique sur votre projecteur :

- 1 Connectez le cordon d'alimentation et allumez le projecteur en appuyant sur le bouton d'alimentation.

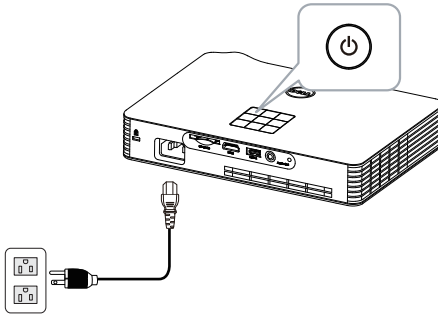

- 2 Insérez une **carte SD** sur votre projecteur. La source d'entrée d'image bascule automatique sur l'écran SD lorsque vous insérez une carte SD.

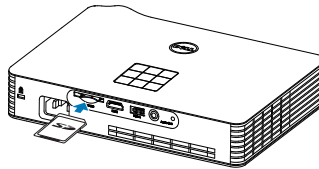

- 3 Accédez au menu **Source d'entrée**, sélectionnez l'option **SD** et appuyez sur le bouton .

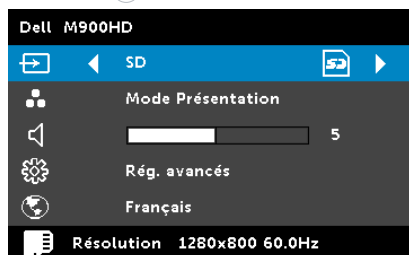

L'écran **SD** reproduit ci-dessous s'affiche :



- 4 Sélectionnez les fichiers multimédia : **Photo**, **Vidéo**, **Musique**, ou **Visualiseur Office**, puis appuyez sur  pour lancer la lecture. Ou bien sélectionnez l'option **Réglage** pour modifier les paramètres multimédia. Voir « Configuration multimédia » à la page 44.

Comment configurer le type de fichier pour le multimédia avec mémoire interne

Suivez la procédure ci-dessous pour lire les fichiers photo, vidéo ou musique sur votre projecteur :

- 1 Connectez le cordon d'alimentation et allumez le projecteur en appuyant sur le bouton d'alimentation.

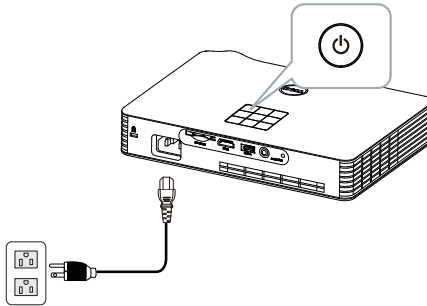

- 2 Accédez au menu **Source d'entrée**, sélectionnez l'option **Mémoire Interne** et appuyez sur le bouton .

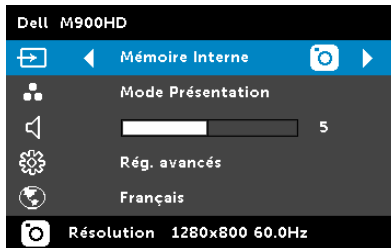

L'écran mémoire interne reproduit ci-dessous apparaît :

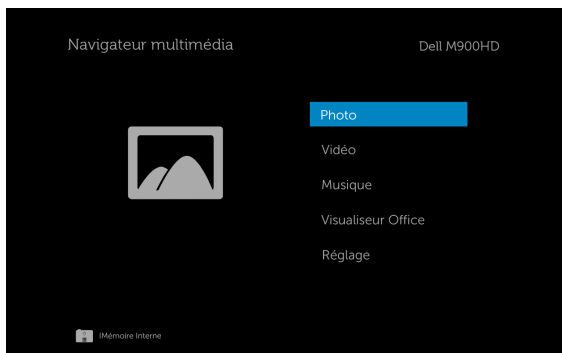

- 3 Sélectionnez les fichiers multimédia : **Photo**, **Vidéo**, **Musique**, ou **Visualiseur Office**, puis appuyez sur  pour lancer la lecture. Ou bien sélectionnez l'option **Réglage** pour modifier les paramètres multimédia. Voir « Configuration multimédia » à la page 44.







Visualiseur Office pour l'USB, la carte SD et la mémoire interne

La fonction Visualiseur Office vous permet d'utiliser des fichiers MS Excel, MS Word, MS PowerPoint et PDF.



Introduction aux boutons

Utilisez les boutons haut, bas, gauche et droit pour naviguer et utilisez le bouton  du panneau de contrôle du projecteur ou de la télécommande pour sélectionner.

Bouton	Haut 	Bas 	Gauche 	Droite 	Entrer 	Menu 
	Aucune fonction	Aucune fonction	Page précédente	Page suiv	Aucune fonction	Retour au menu précédent

CONFIGURATION multimédia pour l'USB, la carte SD et la mémoire interne

Le menu de configuration multimédia vous permet de modifier les paramètres pour Photo, Vidéo et Musique.

 **REMARQUE :** Le menu de configuration multimédia et les réglages sont les mêmes pour l'USB, la carte SD et la mémoire interne.

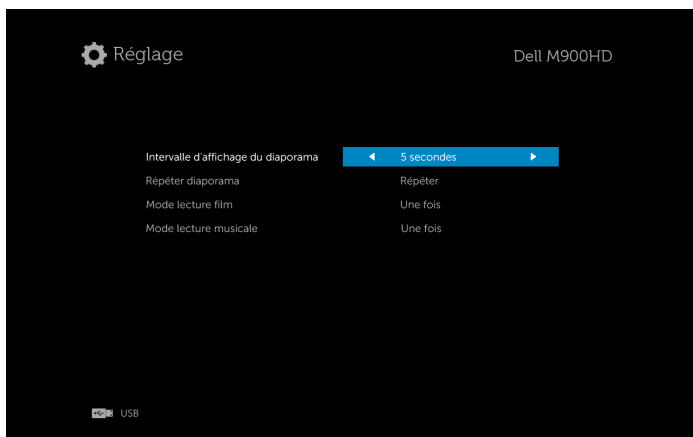

INTERVALLE D’AFFICHAGE DU DIAPORAMA—Appuyez sur ◀ ou ▶ pour sélectionner l’intervalle d’affichage du diaporama. L’image est automatiquement remplacée par la photo suivante à l’issue du délai choisi. Les options sont les suivantes : **5 secondes, 10 secondes, 30 secondes, et 1 minute.**

RÉPÉTER DIAPORAMA—Appuyez sur ◀ ou ▶ pour sélectionner une répétition de diaporama comme **Répéter** ou **Aucun répétition.**

MODE LECTURE FILM—Appuyez sur ◀ ou ▶ pour sélectionner le mode de lecture de film. Les options sont les suivantes : **Une fois, Relire, Tout relire, et Lecture aléatoire.**

MODE LECTURE MUSICALE—Appuyez sur ◀ ou ▶ pour sélectionner le mode de lecture de film. Les options sont les suivantes : **Une fois, Relire, Tout relire, et Lecture aléatoire.**

Installation de Intel® Wireless Display (WiDi)



REMARQUE : Votre ordinateur doit posséder au minimum la configuration Intel® Wireless système suivante :

Composantes du système	Spécifications
Processeur	<p>UN des processeurs mobiles suivants :</p> <p>Processeur Intel® Core™ de 3ème génération : tous les processeurs mobiles</p> <p>Processeur Intel® Core™ i7 de 3ème génération : 640M; 660LM; 640LM; 620LM; 620M; 610E; 690UM; 680UM; 660UM; 640UM; 620UM; 660UE; 3610QM; 3770T; 3820QM; 3840QM; 2710QE; 2820QM; 2720QM; 2635QM; 2630QM; 2657M; 2649M; 2629M; 2620M; 2617M; 2540M; 2520M; 2510E; 2640LM; 2620LM; 2630UM; 2610UM; 2530UM; 2920XM</p> <p>Processeur Intel® Core™ i5 de 3ème génération : 580M; 560M; 540M; 520M; 480M; 460M; 450M; 430M; 580UM; 560UM; 540UM; 520UM; 470UM; 430UM; 2540M; 2520M; 2410M; 2537M; 2430M; 2435M, 2450M; 2467M</p> <p>Processeur Intel® Core™ i3 de 3ème génération : 390M; 380M; 370M; 350M; 330M; 330E; 3110M; 3120M; 3240; 3240T; 3217U; 3225; 3229Y; 3220; 3220T; 2310E; 2310M; 2312M; 2328M; 2330E; 2330M; 2340UE; 2348M; 2350M; 2357M; 2365M; 2367M; 2370M; 2377M</p>
Graphiques	Graphiques Intel® HD
Sans-fil	<p>UNE des cartes suivantes :</p> <p>Intel® Centrino® Wireless-N 1000, 1030, 2200, ou 2230</p> <p>Intel® Centrino® Wireless-N 2200 pour PC de bureau</p> <p>Intel® Centrino® Advanced-N 6200, 6205, 6230, ou 6235</p> <p>Intel® Centrino® Advanced-N 6205 pour PC de bureau</p> <p>Intel® Centrino® Wireless-N + WiMAX 6150</p> <p>Intel® Centrino® Advanced-N + WiMAX 6250</p> <p>Intel® Centrino® Ultimate-N 6300</p>

Composantes du système	Spécifications
Logiciel	Les technologies Intel® My Wi-Fi (Intel® MWT) et Intel® Wireless Display (WiDi) doivent être préinstallées et activées.
Système d'exploitation	Windows 7 (64 bits), Édition Familiale Premium, Ultimate / Entreprise ou Professionnel Windows 7 (32 bits), Édition Familiale Premium, Ultimate / Entreprise, Professionnel ou Basic Windows 8 éditions 32 bits et 64 bits

Pour plus d'informations, consultez le site Web Intel® WiDi sur www.intel.com/go/widi.

Activez Intel® WiDi sur le projecteur

- 1 Branchez le câble d'alimentation et appuyez sur le bouton d'alimentation.

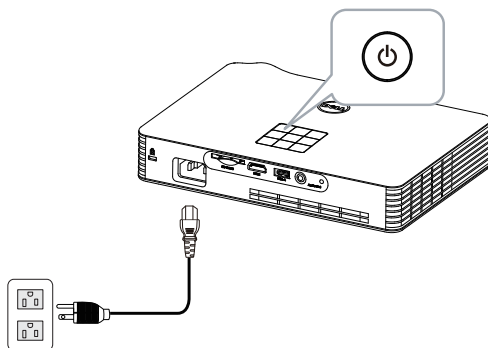

- 2 Appuyez sur le bouton **Menu** du panneau de contrôle du projecteur ou de la télécommande.

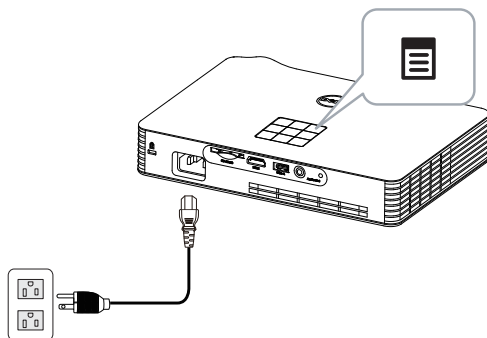

 **REMARQUE :** Utilisez les boutons , ,  et  pour naviguer et  pour sélectionner.

- 3 Sélectionnez la source d'entrée comme **Intel® WiDi**.

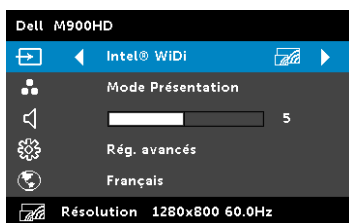

L'écran du guide **Intel® WiDi** indiqué ci-dessous apparaît :

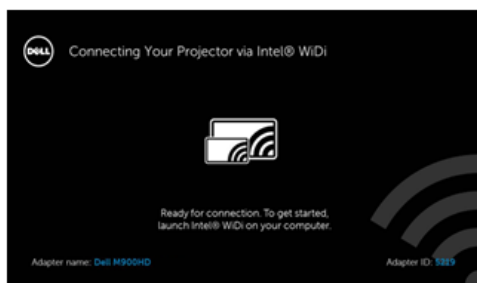

- 4 Veuillez noter le **Nom adaptateur**, et l'**Code PIN**. Vous aurez besoin de ces informations plus tard pour vous connecter.

Lancez la technologie Intel® WiDi sur votre ordinateur

- 5 Entrez WiDi dans votre barre de recherche Windows. Si votre ordinateur est doté de la technologie Intel® WiDi intégrée, vous verrez l'application "Intel® WiDi" dans vos résultats de recherche.
- 6 Raccordez votre ordinateur au Dell M900HD.

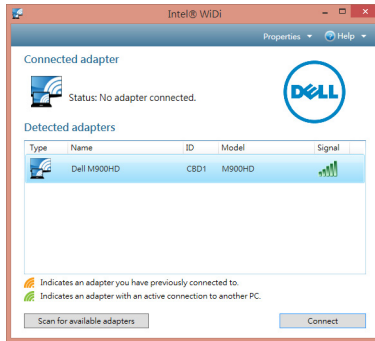

Connexion

Connectez-vous avec le code PIN fourni dans l'étape 4 de l'installation Intel® Wireless Display (WiDi), puis cliquez sur OK.

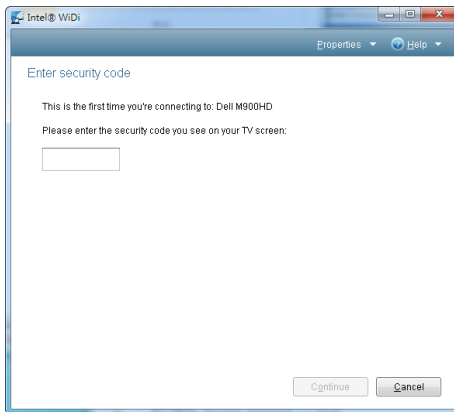

Installation de l'écran Wi-Fi



REMARQUE : Votre ordinateur doit posséder au minimum la configuration système suivante :

Système d'exploitation :

- Windows
Service pack 2 Microsoft Windows XP Édition Familiale ou Professionnel (32 bits recommandé), Windows Vista 32 bits et Windows 7 Édition familiale ou Professionnel 32 bits ou 64 bits, Windows 8 32 bits ou 64 bits
- MAC
MacBook ou plus récent, MacOS 10.5 à 10.8

Configuration matérielle minimale :

- a** Processeur Intel à double cœur 1,8 MHz ou plus
- b** 256 Mo de RAM minimum, 512 Mo ou plus recommandé
- c** 10 Mo d'espace libre sur le disque dur
- d** La carte graphique nVIDIA ou ATI doit avoir au moins 64 Mo de VRAM
- e** Carte Ethernet (10/100 Mb/s) pour une connexion Ethernet.
- f** Un adaptateur WLAN compatible avec la connexion WLAN (tout périphérique Wi-Fi 802.11b ou 802.11g ou 802.11n compatible NDIS).

Navigateur Web

Microsoft Internet Explorer 6.0 ou 7.0 (recommandé) ou 8.0, Firefox 2.0, Safari 3.0 ou plus récent

Activer la technologie Wi-Fi sur le projecteur

- 1 Branchez le câble d'alimentation et appuyez sur le bouton d'alimentation.

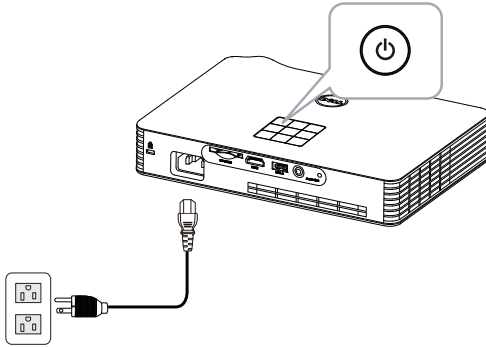

- 2 Appuyez sur le bouton **Menu** du panneau de contrôle du projecteur ou de la télécommande.

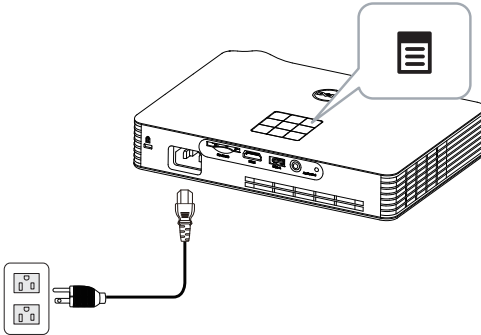

 **REMARQUE :** Utilisez les boutons , ,  et  pour naviguer et  pour sélectionner.

- 3 Sélectionnez la source d'entrée **Wi-Fi**.

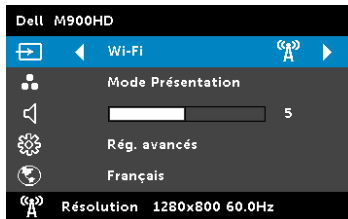

L'Écran Guide sans fil indiqué ci-dessous apparaît :

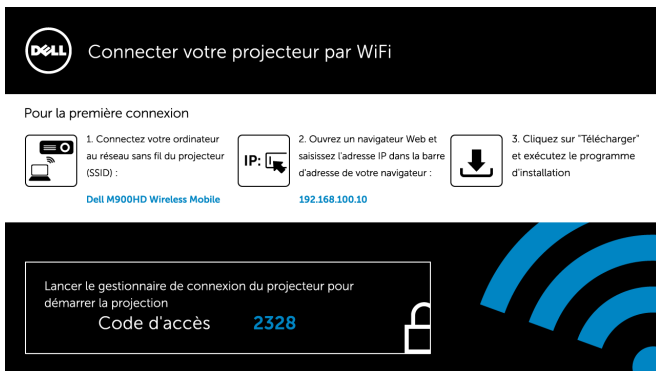

- 4 Veuillez noter le **réseau sans fil (SSID)**, l'**adresse IP** et le **code d'accès**. Vous aurez besoin de ces informations plus tard pour vous connecter.

Installez le Gestionnaire de connexion du projecteur Dell sur votre ordinateur

- 5 Connectez votre ordinateur au réseau M900HD sans fil.

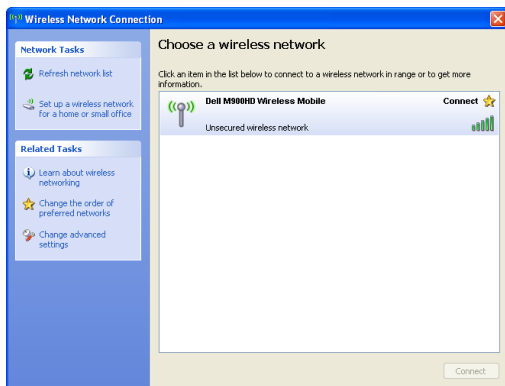

REMARQUE :

- Votre ordinateur doit avoir une fonction de réseau sans fil pour détecter la connexion.
- Lorsque vous vous connectez au réseau M900HD sans fil, la connectivité sans fil avec les autres réseaux sans fil sera perdue.



REMARQUE : Souvenez-vous d'éteindre tous les proxys. (Dans Microsoft® Windows Vista : Cliquez sur **Panneau de contrôle** → **Options Internet** → **Connexions** → **Réglages LAN**)

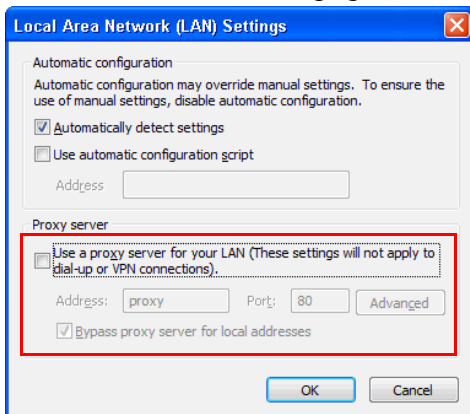

- 6 Ouvrez votre navigateur web. Vous serez automatiquement envoyé à la page Web **Gestionnaire Web M900HD**.



REMARQUE : Si la page Web ne s'affiche pas automatiquement, entrez l'adresse IP affichée sur l'écran du projecteur (l'adresse IP par défaut est 192.168.100.10) dans la barre d'adresse du navigateur.

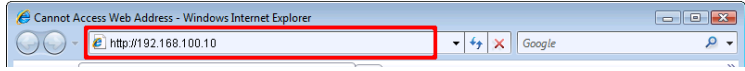

- 7 La page Gestionnaire Web M900HD s'affiche. Si c'est la première fois que vous l'utilisez, cliquez sur **Télécharger**.

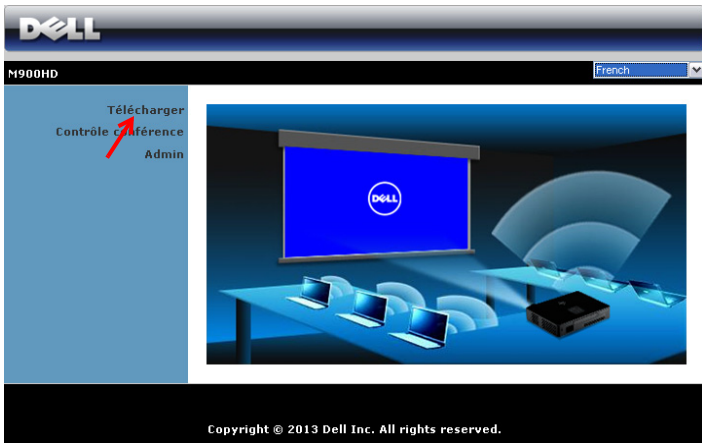

- 8 Choisissez le système d'exploitation approprié et cliquez sur **Télécharger**.

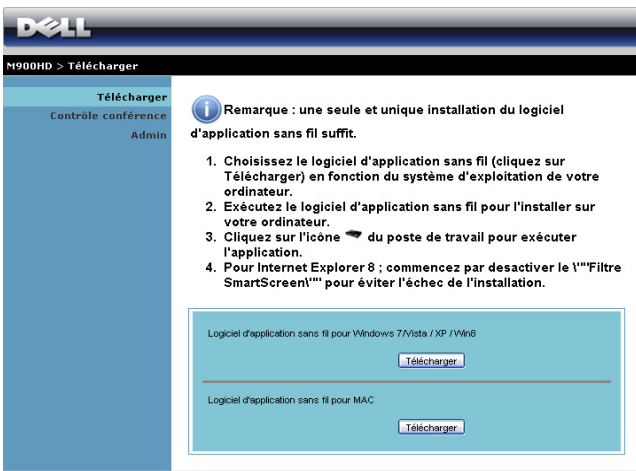

- 9 Cliquez sur **Run** pour continuer et terminer l'installation du logiciel.



REMARQUE : Vous pouvez choisir d'enregistrer le fichier et de l'installer plus tard si désiré. Pour faire cela, cliquez sur Save (Enregistrer).

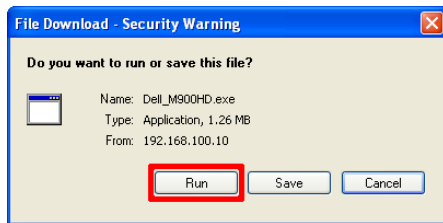

REMARQUE : Si vous n'arrivez pas à installer l'application car vous n'avez pas les droits voulus sur l'ordinateur, veuillez contacter l'administrateur de votre réseau.

- 10 L'installation du logiciel commencera. Suivez les instructions à l'écran pour terminer l'installation.

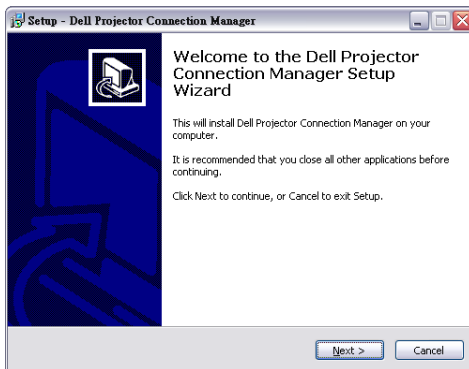

Lancez le Gestionnaire de connexion du projecteur Dell

Une fois l'installation terminée, le programme se lance et effectue une recherche automatiquement. Si le programme ne se lance pas automatiquement, vous pouvez double-cliquer sur l'icône  sur le bureau pour démarrer l'application. Sélectionnez le projecteur **mobile sans fil Dell M900HD**, puis cliquez sur **OK**.

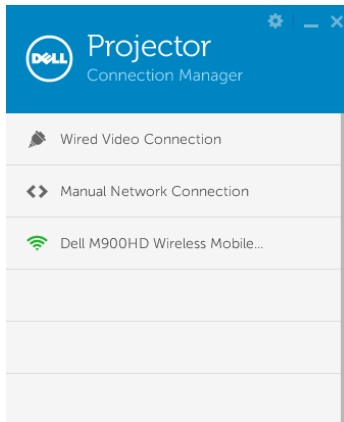

Connexion



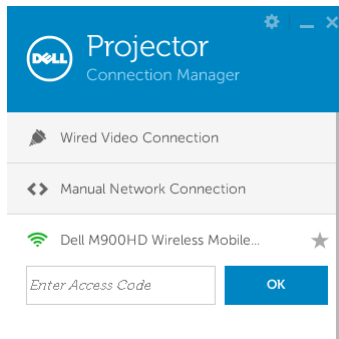



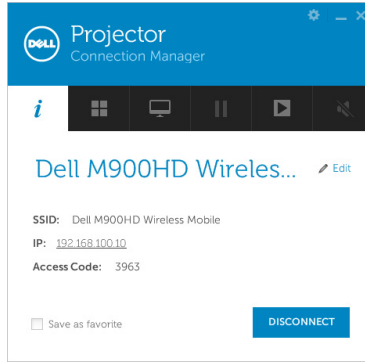

Connectez-vous avec le **code d'accès** fourni à l'étape 4 de l'installation de l'écran Wi-Fi, puis cliquez sur **OK**.



Comprendre les boutons

Lorsque vous vous êtes connecté, l'écran suivant s'affiche :



Elément	Description
1 Barre d'état	
	Réglages Cliquez pour activer les réglages de l'application.
	Bouton Réduire Cliquez pour réduire l'application.
	Bouton Fermer Cliquez pour quitter l'application.
2 Barre d'outils de contrôle	
	Informations Cliquez pour afficher les informations ayant trait au SSID, IP et code d'accès.
	Mode Partage Cliquez pour activer le mode de partage.
	Mode affichage Cliquez pour modifier le mode d'affichage.
	Pause Cliquez pour faire une pause pendant la projection.
	Lecture Cliquez pour afficher l'image sur l'écran entier.
	Son Cliquez pour activer le son.

Utilisation des réglages

Cliquez  pour afficher le menu des réglages.

RÉSOLUTION—Permet de configurer la résolution.

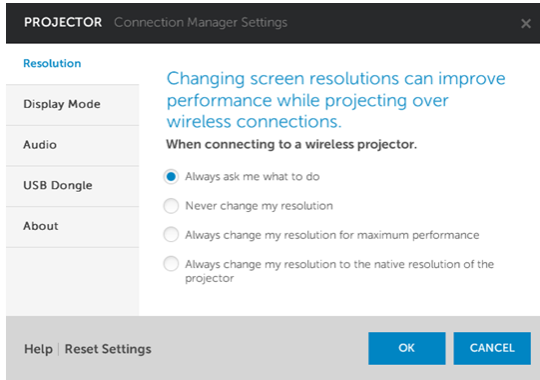

MODE AFFICHAGE—Permet de configurer le mode de projection par défaut.

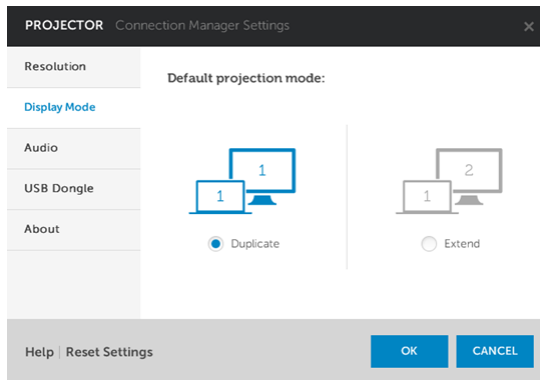

AUDIO—Permet de modifier les paramètres audio.

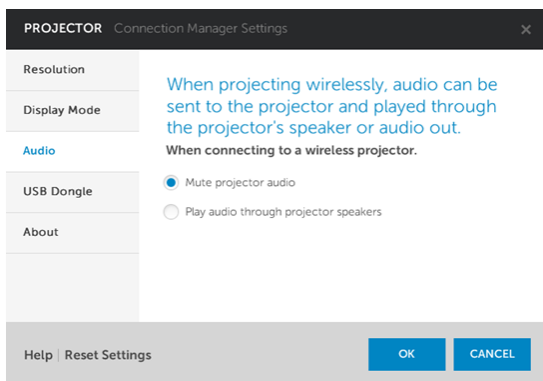

RÉCEPTEUR USB—Permet de créer un dongle USB. Voir "Créer un token d'application" page 71.

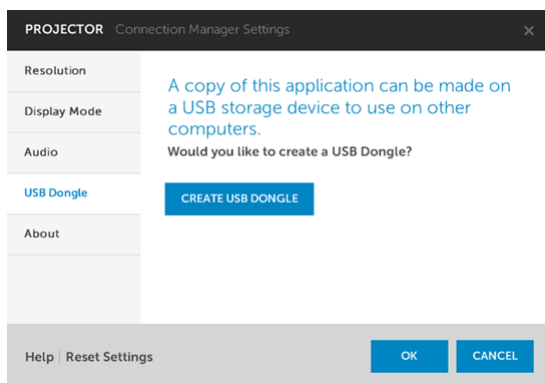

A PROPOS DE—Affiche la version de l'application.

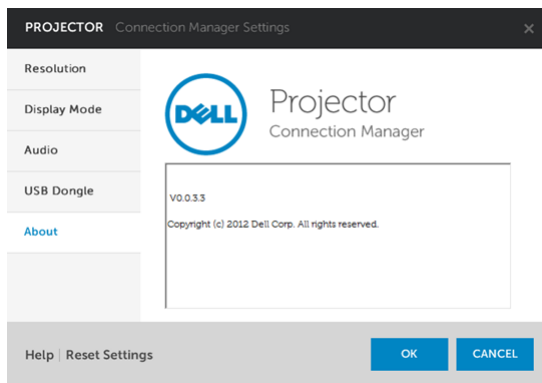

Gestion du projecteur avec le Gestionnaire Web

Configuration des réglages du réseau

Si le projecteur est connecté à un réseau, vous pouvez accéder au projecteur avec un navigateur Web.

Accéder au gestionnaire Web

Utilisez Internet Explorer 6,0 ou une version plus récente, ou FireFox 2,0 ou une version plus récente et entrez l'adresse IP. Vous pouvez alors accéder au gestionnaire Web et gérer le projecteur à distance.

Page d'accueil

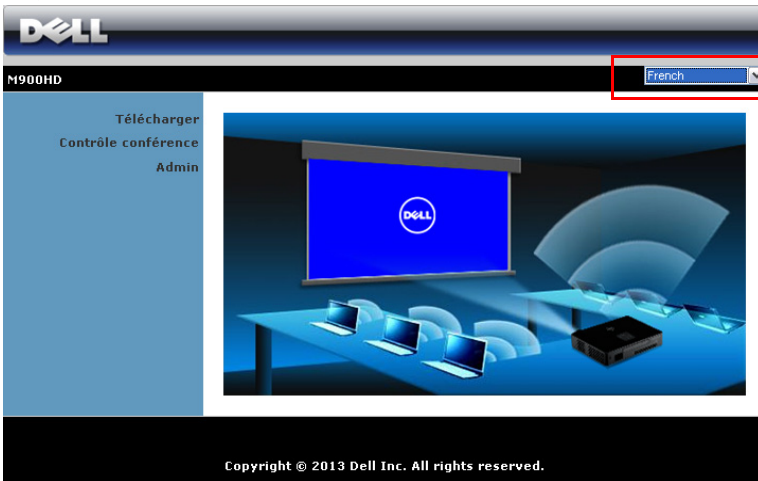

- Ouvrez la page d'accueil du Gestionnaire Web en saisissant l'adresse IP du projecteur dans le navigateur Web (l'adresse IP par défaut est 192.168.100.10).
- Sélectionnez la langue du gestionnaire Web dans la liste.
- Cliquez sur un élément du menu dans l'onglet de gauche pour accéder à la page.

Téléchargez le Gestionnaire de connexion du projecteur Dell

Référez-vous aussi à "Installation de l'écran Wi-Fi" à la page 49.

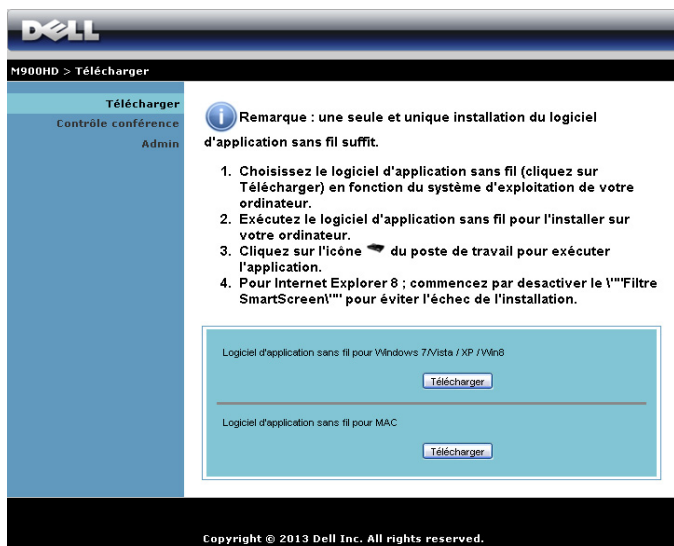

The screenshot shows a Dell website page for the M900HD projector. The page has a dark blue header with the Dell logo and the text "M900HD > Télécharger". Below the header is a navigation menu with "Télécharger" selected, and other options "Contrôle conférence" and "Admin". The main content area features a blue sidebar on the left and a central white area with a blue header. The central area contains a blue information icon followed by a note: "Remarque : une seule et unique installation du logiciel d'application sans fil suffit." Below this note is a numbered list of four steps: 1. Choisir le logiciel d'application sans fil (cliquer sur Télécharger) en fonction du système d'exploitation de votre ordinateur. 2. Exécuter le logiciel d'application sans fil pour l'installer sur votre ordinateur. 3. Cliquer sur l'icône du poste de travail pour exécuter l'application. 4. Pour Internet Explorer 8 ; commencez par désactiver le "Filtre SmartScreen" pour éviter l'échec de l'installation. Below the list is a light blue box containing two download buttons: "Logiciel d'application sans fil pour Windows 7/Vista / XP / Win8" and "Logiciel d'application sans fil pour MAC", each with a "Télécharger" button.

Dell

M900HD > Télécharger

Télécharger
Contrôle conférence
Admin

i Remarque : une seule et unique installation du logiciel d'application sans fil suffit.

1. Choisissez le logiciel d'application sans fil (cliquez sur **Télécharger**) en fonction du système d'exploitation de votre ordinateur.
2. Exécutez le logiciel d'application sans fil pour l'installer sur votre ordinateur.
3. Cliquez sur l'icône du poste de travail pour exécuter l'application.
4. Pour Internet Explorer 8 ; commencez par désactiver le "Filtre SmartScreen" pour éviter l'échec de l'installation.

Logiciel d'application sans fil pour Windows 7/Vista / XP / Win8
Télécharger

Logiciel d'application sans fil pour MAC
Télécharger

Copyright © 2013 Dell Inc. All rights reserved.

Cliquez sur le bouton **Télécharger** correspondant au système d'exploitation de votre ordinateur.

Gestion des propriétés

Admin



Un mot de passe administrateur est requis lorsque vous voulez ouvrir la page Admin.

- **M passe admin:** Entrez le mot de passe administrateur puis cliquez sur **Connexion**. Le mot de passe par défaut est « admin ». Pour changer le mot de passe, référez-vous à "Changer mots de passe" à la page 67.

Statut du système



The screenshot displays the Dell M900HD Admin interface. At the top, the Dell logo is visible. Below it, the breadcrumb navigation shows 'M900HD > Admin > Statut du système' and an 'Accueil' link. The main content area is divided into a left sidebar and a main table. The sidebar contains the following menu items: 'Statut du système', 'Configuration réseau', 'Configuration projection', 'Changer mots de passe', 'Réinitialiser', 'Mise à jour logiciel', and 'Redémarrer système' (with a red square icon). The main table displays system status information in three sections: 'Statut du réseau', 'Statut de connexion', and 'Statut du projecteur'.

Statut du système	
Statut du réseau	
Adresse IP	192.168.100.10
Masque sous-réseau	255.255.255.0
Passerelle par défaut	192.168.100.10
Statut de connexion	
Statut de projection	Projection en attente
Total des utilisateurs	0
Statut du projecteur	
Nom du modèle	M900HD

Copyright © 2013 Dell Inc. All rights reserved.

Affiche les informations **Status du réseau**, **Status de connexion**, et **Status du projecteur**.

Configuration réseau

Configuration IP

- Choisissez **Obtenir une adresse IP automatiquement** pour attribuer automatiquement une adresse IP au projecteur ou **Utiliser l'adresse IP suivante** pour attribuer manuellement une adresse IP.

Configuration serveur DHCP

- Choisissez Automatique pour régler automatiquement les adresses **IP de début**, **IP de fin**, **Masque sous-réseau**, **Passerelle par défaut**, et **Serveur DNS** à partir d'un serveur DHCP ou **Désac** pour désactiver cette fonction.

Configuration sans-fil

- Choisissez **Activer** pour régler **Région, SSID, Diffusion SSID, Bande de fréquence, Canal, Cryptage**, et **Clé**. Choisissez **Désac** pour désactiver la connexion sans fil.

SSID : La longueur maximale est de 32 caractères.

Cryptage: Vous pouvez désactiver la clé WPA ou sélectionner une chaîne ASCII ou HEX 64-bits ou 128-bits.

Clé : Si Cryptage est activé, vous devez régler la valeur de la clé en fonction du mode de cryptage que vous avez sélectionné.

Cliquez sur le bouton **Appliquer** pour enregistrer et appliquer les réglages. Le projecteur doit être redémarré pour que les réglages soient utilisés.

Configuration projection

The screenshot shows the Dell M900HD Admin interface. At the top, there is a navigation bar with the Dell logo and the text 'M900HD > Admin > Configuration projection'. On the right of this bar is a link 'Accueil >>'. Below the navigation bar is a sidebar menu with the following items: 'Statut du système', 'Configuration réseau', 'Configuration projection' (highlighted), 'Changer mots de passe', 'Réinitialiser', 'Mise à jour logiciel', and 'Redémarrer système'. The main content area is titled 'Configuration projection' and contains a section for 'Code de connexion'. This section has three radio button options: 'Désactiver', 'Aléatoire' (which is selected), and 'Utiliser le code suivant'. The 'Utiliser le code suivant' option is followed by a text input field. At the bottom of this section are two buttons: 'Appliquer' and 'Annuler'. At the very bottom of the page, there is a copyright notice: 'Copyright © 2013 Dell Inc. All rights reserved.'

Configuration projection

Code de connexion: Sélectionnez comment vous voulez que le code de connexion soit généré par la projecteur. Il y a trois choix :

- **Désac:** Le code de connexion n'est pas requis lorsque vous vous connectez au système.
- **Aléatoire:** La valeur par défaut est **Aléatoire**. Le code de connexion sera créé d'une manière aléatoire.
- **Utiliser le code suivant:** Entrez un code à 4 chiffres. Ce code sera utilisé pour vous connecter au système.

Cliquez sur le bouton **Appliquer** pour enregistrer et appliquer les réglages. Le projecteur doit être redémarré pour que les réglages soient utilisés.

Changer mots de passe



The screenshot shows the Dell M900HD Admin interface. At the top, the Dell logo is on the left, and the breadcrumb path 'M900HD > Admin > Changer mots de passe' is in the center. On the right, there is a link for 'Accueil'. A left-hand navigation menu lists several options: 'Statut du système', 'Configuration réseau', 'Configuration projection', 'Changer mots de passe' (highlighted in blue), 'Réinitialiser', 'Mise à jour logiciel', and 'Redémarrer système' (with a red stop sign icon). The main content area is titled 'Admin' and contains a form with two input fields: 'Saisir nouveau mot de passe' and 'Confirmer nouveau mot de passe'. An 'Appliquer' button is located to the right of the second input field. At the bottom of the page, a black footer contains the text 'Copyright © 2013 Dell Inc. All rights reserved.'

Cette page vous permet de changer le mot de passe administrateur.

- **Saisir nouveau mot de passe:** Entrez le nouveau mot de passe.
- **Confirmer nouveau mot de passe:** Entrez à nouveau le mot de passe et cliquez sur **Appliquer**.



REMARQUE : Si vous avez oublié votre mot de passe administrateur, contactez Dell.

Réinitialiser

The screenshot shows the Dell M900HD Admin interface. At the top, there is a navigation bar with the Dell logo and the text 'M900HD > Admin > Réinitialiser'. On the right side of this bar, there is a link for 'Accueil'. Below the navigation bar is a sidebar menu with the following items: 'Statut du système', 'Configuration réseau', 'Configuration projection', 'Changer mots de passe', 'Réinitialiser' (highlighted in light blue), 'Mise à jour logiciel', and 'Redémarrer système'. The main content area is light blue and features a warning icon (a yellow triangle with an exclamation mark) next to the heading 'Réinitialiser'. Below the heading, the text reads: 'Cette action va restaurer le dispositif sans fil/le réseau aux paramètres d'usine par défaut.' At the bottom of this content area is a button labeled 'Appliquer'. At the very bottom of the page, there is a black footer with the text 'Copyright © 2013 Dell Inc. All rights reserved.'

Cliquez sur le bouton **Appliquer** pour restaurer tous les réglages sans fil/du réseau sur les réglages originaux.

Mise à jour logiciel

Utilisez la page de Mise à jour logiciel pour mettre à jour le Wi-Fi de votre projecteur et le micrologiciel Intel® WiDi.

The screenshot shows the Dell M900HD software update page. The top navigation bar includes the Dell logo and the path 'M900HD > Admin > Mise à jour logiciel'. A sidebar on the left contains menu items: 'Statut du système', 'Configuration réseau', 'Configuration projection', 'Changer mots de passe', 'Réinitialiser', 'Mise à jour logiciel' (highlighted), and 'Redémarrer système'. The main content area displays the following information:

Version du micrologiciel sans fil	W23
Date de sortie	20130419

La mise à jour du micrologiciel peut prendre quelques minutes. N'interrompez pas le procédé lorsque celui-ci est en cours. Le système sans fil va automatiquement redémarrer une fois la mise à jour terminée. Sélectionnez un fichier (*.awd) pour la mise à jour :

Nom de fichier:

At the bottom of the page, it says: Copyright © 2013 Dell Inc. All rights reserved.

Pour mettre à jour le firmware, suivez les étapes suivantes :

- 1 Vous pouvez télécharger les fichiers des micrologiciels depuis dell.com/support.
- 2 Appuyez sur **Parcourir** pour sélectionner le fichier de mise à jour.
- 3 Cliquez sur le bouton **Mise à jour** pour commencer. Attendez pendant que le système met à jour le firmware de votre appareil.

A warning message box with a yellow triangle icon containing an exclamation mark. The text reads: 'Veuillez patienter pendant que le système installe le nouveau logiciel à votre appareil.' Below this, it says: 'Attention: il faut environ 5-7 minutes pour graver le fichier transféré sur la mémoire flash. Durant ce temps, toute interruption telle qu'un arrêt ou redémarrage du système provoquera un dysfonctionnement!!' At the bottom, it indicates: 'Temps restant estime: 415secondes'.

⚠ AVERTISSEMENT : N'interrompez pas le processus de mise à jour, ceci pourrait provoquer un crash du système !

- 4 Cliquez sur **Confirmer** lorsque la mise à jour est terminée.

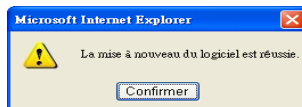

Redémarrer système

The screenshot shows the Dell M900HD Admin interface. At the top, the Dell logo is visible. Below it, the breadcrumb navigation reads 'M900HD > Admin > Redémarrer système'. In the top right corner, there is a link for 'Accueil »'. A left-hand navigation menu lists several options: 'Statut du système', 'Configuration réseau', 'Configuration projection', 'Changer mots de passe', 'Réinitialiser', and 'Mise à jour logiciel'. The 'Redémarrer système' option is highlighted with a red icon. The main content area features a warning icon (a yellow triangle with an exclamation mark) and the heading 'Redémarrer stystème'. Below the heading, a message states: 'Cette action va redémarrer le dispositif sans fil/réseau immédiatement.' At the bottom of this section is a button labeled 'Redémarrer'. A footer at the very bottom of the interface reads 'Copyright © 2013 Dell Inc. All rights reserved.'

Cliquez sur **Redémarrer** pour redémarrer le système.

Créer un token d'application

Le token d'application vous permet d'effectuer un Plug & Show avec un token USB.

- 1 Dans le logiciel d'application, cliquez sur le  > **Récepteur USB**.
- 2 L'écran suivant s'affiche. Cliquez sur **Suivant**.



- 3 Branchez une clé flash sur l'un des ports USB de votre ordinateur. Sélectionnez le disque dans la liste puis cliquez sur **Suivant**.

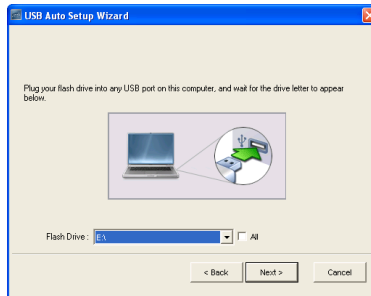

- 4 Cliquez sur **Terminer** pour fermer l'assistant.



4

Guide de dépannage de votre projecteur



Si vous rencontrez des problèmes avec le projecteur, reportez-vous au guide de dépannage suivant. Si le problème persiste, contactez Dell (Voir Contacter Dell™ à page 81).



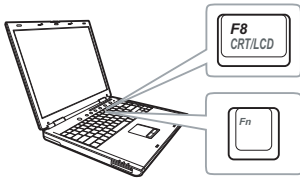

Problème

Aucune image n'apparaît sur l'écran.



Solution possible

- Vérifiez que le projecteur est bien sous tension.
 - Assurez-vous que la bonne source d'entrée a été sélectionnée dans le menu SOURCE D'ENTRÉE.
 - Assurez-vous que le port graphique externe est activé. Si vous utilisez un ordinateur portable Dell, appuyez sur   (Fn+F8). Pour les autres ordinateurs, reportez-vous à votre documentation respective. Si des images ne s'affichent pas correctement, veuillez mettre à jour le pilote vidéo de votre ordinateur. Pour les ordinateurs Dell, référez-vous à support.dell.com.
 - Vérifiez que tous les câbles sont correctement connectés. Référez-vous à "Connexion de votre projecteur" à la page 7.
 - Assurez-vous que les broches des connecteurs ne sont pas tordues ou cassées.
 - Utilisez **Séquence tests** dans le **Rég. projecteur** du menu **Réglages avancés**. Assurez-vous que les couleurs du modèle de test sont correctes.
-

Problème (suite)	Solution possible (suite)
Image partielle, qui défile ou affichée de façon incorrecte.	<p>Si vous utilisez un ordinateur portable Dell™, réglez la résolution de l'ordinateur sur WXGA (1280 x 800) :</p> <ul style="list-style-type: none"> a Faites un clic droit sur une partie non utilisée de votre bureau de Microsoft® Windows®, cliquez sur Propriétés, puis sélectionnez l'onglet Réglages. b Vérifiez que le réglage du port du moniteur externe est 1280 x 800 pixels. c Appuyez sur   (Fn+F8).
	<p>Si vous rencontrez des difficultés pour changer les résolutions ou que votre moniteur se fige, redémarrez l'ensemble de l'équipement ainsi que le projecteur.</p> <p>Si vous n'utilisez pas un ordinateur portable Dell™, veuillez vous reporter à votre documentation. Si des images ne s'affichent pas correctement, veuillez mettre à jour le pilote vidéo de votre ordinateur. Pour un ordinateur Dell, consulter dell.com/support.</p>
L'écran n'affiche pas votre présentation	Si vous utilisez un ordinateur portable, appuyez sur   (Fn+F8).
L'image est instable ou vacillante	Ajustez le suivi dans le sous-menu OSD Réglages écran du menu Réglages avancés (en Mode PC seulement).
L'image présente une barre verticale vacillante	Ajustez la fréquence dans le sous-menu OSD Réglages écran du menu Réglages avancés (en Mode PC seulement).
La couleur de l'image est incorrecte	Utilisez Séquence tests dans le Rég. projecteur du menu Réglages avancés . Assurez-vous que les couleurs du modèle de test sont correctes.

Problème (suite)	Solution possible (suite)
L'image est floue/pas au point	<ol style="list-style-type: none"> 1 Ajustez la bague de mise au point située sur l'objectif du projecteur. 2 Assurez-vous que l'écran de projection se trouve à la bonne distance du projecteur (91 cm à 240 cm).
L'image est inversée	Sélectionnez Rég. projecteur sur Réglages avancés dans le menu OSD et changez le mode de projection.
La DEL d'erreur clignote en orange	Un ventilateur du projecteur ne marche pas correctement et le projecteur va s'éteindre automatiquement.
La DEL TEMP s'allume en orange.	Le projecteur a surchauffé. Le projecteur va s'éteindre automatiquement. Essayez de rallumer le projecteur une fois qu'il s'est refroidi. Si le problème persiste, contactez Dell.
La DEL TEMP clignote en orange	Si un ventilateur du projecteur ne marche pas correctement, le projecteur s'éteindra automatiquement. Annulez le mode du projecteur en appuyant pendant 10 secondes sur le bouton ALIMENTATION . Attendez environ 5 minutes puis essayez de le rallumer. Si le problème persiste, contactez Dell.
L'OSD n'apparaît pas à l'écran	Appuyez sur le bouton Menu du panneau pendant 15 secondes pour déverrouiller l'OSD. Vérifiez Menu verrou sur page 31.
La télécommande ne fonctionne pas correctement ou seulement dans une plage très limitée	Piles faibles. Vérifiez si l'indicateur DEL de la télécommande est faible. Si c'est le cas, remplacez la pile CR2025.

Problème (suite)

DoUSB ne s'affiche pas

Solution possible (suite)

« Display over USB » doit s'exécuter automatiquement. Pour exécuter manuellement l'affichage USB, allez à Poste de travail et exécutez "USB_Display.exe".



REMARQUE : Vous aurez besoin du droit d'accès d'administrateur pour installer le pilote. Contactez l'administrateur de votre réseau pour assistance.

Signaux de commande

Statut de projection	Description	Boutons de contrôle		
		Alimentation (blanc/orange)	TEMP (orange)	Voyant  (Orange)
Mode Veille	Projecteur en mode Veille. Prêt à être allumé.	Clignotement blanc	ETEINT	ETEINT
DEL allumée	Projecteur en mode Normal, prêt à afficher une image.	Blanc	ETEINT	ETEINT
Mode de refroidissement	Le projecteur est en train de se refroidir avant de s'éteindre.	Blanc	ETEINT	ETEINT
Surchauffe du projecteur	Les fentes de ventilation sont bloquées ou la température ambiante est au-dessus de 35 °C. Le projecteur s'éteint automatiquement. Assurez-vous que les fentes de ventilation ne sont pas bloquées et que la température ambiante est dans la gamme acceptable. Si le problème persiste, contactez Dell.	ETEINT	ORANGE	ETEINT
Panne de ventilateur	L'un des ventilateurs ne marche pas correctement. Le projecteur va s'éteindre automatiquement. Si le problème persiste, contactez Dell.	ETEINT	ORANGE clignotant	ETEINT
DEL panne	DEL défectueuse.	ETEINT	ETEINT	ORANGE
Surchauffement du pilote de la DEL droite	Les fentes de ventilation sont bloquées ou le pilote de la DEL droite a surchauffé. Le projecteur s'éteint automatiquement. Essayez de rallumer le projecteur une fois qu'il s'est refroidi. Si le problème persiste, contactez Dell.	ORANGE	ORANGE	ETEINT

5

Spécifications

Vanne légère	0,45" WXGA S450 DMD, DarkChip3™
Luminosité	900 Lumens ANSI (max.)
Rapport de contraste	Max.: 10000:1 APM Résolution native : 700:1 typique (Plein On / Plein Off)
Uniformité	85% typique (Standard du Japon - JBMA)
Nombre de pixels	1280 x 800 (WXGA)
Taux d'affichage	16:10
Mémoire flash interne	Mémoire de 2 Go (max.)
Couleurs affichables	1,07 milliard de couleurs
Objectif de projection	Objectif à focale fixe, F/1.5 Rapport de projection =1,4 large et télé Taux de compensation : 105% ± 5%
Taille d'écran de projection	30~80 pouces (diagonale)
Distance de projection	2,98~7,87 pieds (91 cm ~ 240 cm)
Compatibilité vidéo	Entrée HDMI : 1080p, 720p, 576i/p, 480i/p
Source d'alimentation	Alimentation universelle 100-240 V CA 50/60 Hz avec entrée PFC
Consommation électrique	Mode normal : 142 W ± 10% @ 110 Vca Mode Eco : 106 W ± 10% @ 110 Vca Mode économie d'énergie : <0,5 W (Ventilateur tournant à sa vitesse minimum) Mode Veille : < 0,5 W
Audio	1 haut-parleur, 3 watts RMS

Niveau de bruit	Mode Full On : Type : 36 dB(A), maximum : 38 dB(A) Mode Eco : Type : 34 dB(A), maximum : 36 dB(A)
Poids	1,59 Kg
Dimensions (L x H x D)	9,13 x 1,69 x 6,46 pouces (232 x 43 x 164 mm)

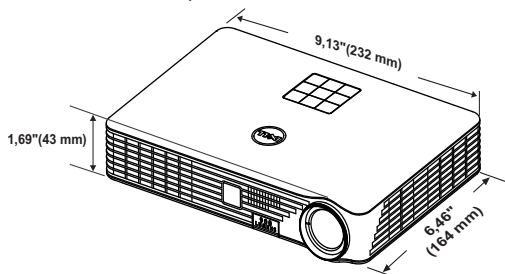

Environnement	Température d'utilisation : 5 °C - 35 °C (41 °F- 95 °F) Humidité : 80% maximum Température de stockage : 0 °C à 60 °C (32 °F à 140 °F) Humidité : 90% maximum Température de transport : -20 °C à 60 °C (-4 °F à 140 °F) Humidité : 90% maximum
Connecteurs d'E/S	Alimentation : Une prise d'alimentation secteur (3 broches - prise C14) Entrée HDMI : Un connecteur HDMI compatible avec HDMI 1.3. Compatible avec HDCP. Sortie audio : Une mini prise stéréo 3,5 mm.

	<p>Port USB (type A) : Un connecteur USB pour prendre en charge l'affichage USB, la lecture multimédia (vidéo/musique/photo/Visualiseur Office), l'accès au stockage sur carte mémoire USB (clé USB/mémoire interne) et la mise à jour des micrologiciels du projecteur.</p> <p>La clé USB peut prendre en charge jusqu'à 32 Go.</p>
	<p>Emplacement pour carte SD : Un connecteur SD pour la prise en charge de la lecture multimédia (vidéo/musique/photo/Visualiseur Office).</p> <p>La carte SD peut prendre en charge jusqu'à 32 Go.</p>
Sans-fil	<p>Standard sans fil : IEEE 802.11a/b/g/n (2T2R)</p> <p>Système d'exploitation : Windows 8/7/Vista/XP/2000, MAC OS X</p> <p>Prends en charge une projection MobiShow et WiFi-Doc.</p>
Source lumineuse	<p>DEL sans mercure (jusqu'à 20 000 heures en mode Normal)</p>



REMARQUE : La durée de vie de la DEL d'un projecteur est une mesure du niveau de dégradation lumineuse seulement, et n'indique pas que la DEL va tomber en panne et arrêter de marcher après cette durée. La durée de vie d'une DEL est définie comme étant la durée nécessaire pour que la luminosité de plus de 50 pourcents d'un échantillon représentatif de DEL diminue d'environ 50 pourcents du nombre théorique de lumens pour la DEL spécifiée. La durée de vie d'une DEL n'est en aucun cas garantie. La durée de vie réelle d'une DEL de projecteur peut varier en fonction des conditions ambiantes et du mode d'utilisation. L'utilisation d'un projecteur dans des environnements défavorables, par exemple des endroits poussiéreux, à haute température, pendant de nombreuses heures par jour et avec de brusques mises hors tension, provoque la réduction de la durée de vie de la DEL et peut même causer un mal fonctionnement.

Modes de compatibilité (Numérique)

Résolution	Taux de rafraîchissement (Hz)	Fréquence Hsync (KHz)	Horloge de pixels (MHz)
640 x 350	70,087	31,469	25,175
640 x 480	59,940	31,469	25,175
720 x 480 p60	59,940	31,469	27,000
720 x 576 p50	50,000	31,250	27,000
720 x 400	70,087	31,469	28,322
640 x 480	75,000	37,500	31,500
640 x 480	85,008	43,269	36,000
800 x 600	60,317	37,879	40,000
800 x 600	75,000	46,875	49,500
800 x 600	85,061	53,674	56,250
1024 x 768	60,004	48,363	65,000
1280 x 720 p50	50,000	37,500	74,250
1280 x 720 p60	60,000	45,000	74,250
1920 x 1080 i50	50,000	28,125	74,250
1920 x 1080 i60	60,000	33,750	74,250
1280 x 720	59,855	44,772	74,500
1024 x 768	75,029	60,023	78,750
1280 x 800	59,810	49,702	83,500
1366 x 768	59,790	47,712	85,500
1360 x 768	60,015	47,712	85,500
1024 x 768	84,997	68,677	94,500
1440 x 900	59,887	55,935	106,500
1280 x 1024	60,020	63,981	108,000
1400 x 1050	59,978	65,317	121,750
1280 x 800	84,880	71,554	122,500
1280 x 1024	75,025	79,976	135,000
1440 x 900	74,984	70,635	136,750
1680 x 1050	59,954	65,290	146,250
1280 x 960	85,002	85,938	148,500
1920 x 1080	60,000	67,500	148,500
1024 x 768	119,989	97,551	115,500



REMARQUE : Prise en charge HDMI, résolution de 1024 x 768 à 120 Hz, DLP Link 3D, affichage séquentiel

6

Contacteur Dell

Pour les clients qui résident aux États-Unis, appelez 800-WWW-DELL (800-999-3355).



REMARQUE : Si vous n'avez pas une connexion Internet, vous pouvez aussi trouver les informations de contact dans la boîte, sur le ticket, la facture ou le catalogue des produits Dell.

Dell™ offre plusieurs options de service et d'assistance téléphonique et en ligne. La disponibilité peut varier en fonction du pays et du produit, et donc certains services peuvent ne pas être disponibles dans votre pays. Pour contacter Dell pour les ventes, l'assistance technique, ou les questions de service à la clientèle :

- 1 Accédez à www.dell.com/contactDell.
- 2 Sélectionnez votre région sur la carte interactive.
- 3 Sélectionnez un Segment pour le Contact.
- 4 Sélectionnez le lien du service ou de l'assistance requise.

7

Appendice : Glossaire

Lumens ANSI — Un standard pour mesurer la luminosité. Il est calculé en divisant une image d'un mètre carré en 9 rectangles égaux, en mesurant le lux (ou la luminosité) au centre de chaque rectangle et en faisant la moyenne de ces neuf points.

Taux d'affichage — Le format d'image le plus populaire est 4:3 (4 par 3). Les premiers formats vidéo de télévisions et d'ordinateur étaient un format d'image de 4:3, ce qui signifie que la largeur de l'image est de 4/3 de fois la hauteur.

Luminosité — La quantité de lumière émise à partir d'un affichage ou d'un affichage de projection ou un appareil de projection. La luminosité du projecteur est mesurée en lumens ANSI.

Temp. des couleurs — L'apparence de la couleur de la lumière blanche. Une température des couleurs basse donnera une lumière plus chaude (plus jaunâtre/rougeâtre) et une température des couleurs élevée donnera une lumière plus froide (plus bleuâtre). L'unité standard pour la température des couleurs est Kelvin (K).

Résolution compressée — Si les images reçues sont d'une résolution plus haute que la résolution native du projecteur, l'image résultante sera réduite pour rentrer sur la résolution native du projecteur. La compression d'une image dans un appareil numérique peut causer certaines images d'être perdues.

Apport de contraste — Plage des valeurs claires et foncées dans une image, ou le rapport entre leurs valeurs maximum et minimum. Il y existe deux méthodes utilisées par l'industrie de la projection pour mesurer le rapport :

- 1 Plein ON/OFF** — mesure le rapport de la lumière générée d'une et une image toute blanche (Plein ON) et la lumière générée d'une image toute noire (Plein OFF).
- 2 ANSI** — mesure un motif de 16 rectangles noirs et blancs alternés. La lumière moyenne générée partir des rectangles blancs est divisée par la lumière moyenne générée par les rectangles noirs pour déterminer le taux de contraste ANSI.

Le contraste *Full On/Off* est toujours un nombre plus grand que le contraste ANSI pour le même projecteur.

dB — décibel — Une unit utilisée pour exprimer la différence relative en puissance ou intensité, habituellement entre deux signaux acoustiques ou électriques, égal dix fois le logarithme commun du rapport des deux niveaux.

Ecran diagonal— Une méthode de mesure de la taille d'un écran ou d'une image projetée. Elle mesure d'un coin au coin opposé. Un écran de 9 pieds de haut, 12 pieds de large, avec une diagonale de 15 pieds. Ce document considère que les dimensions de la diagonale sont destinées à un rapport de 4:3 traditionnel de l'image d'un ordinateur comme pour l'exemple ci-dessus.

DLP® — Digital Light Processing™ — Technologie d'affichage réflective mise au point par Texas Instruments, utilisant de petits miroirs manipulés. La lumière passant à travers un filtre de couleurs est envoyée sur les miroirs DLP qui ordonnent les couleurs RVB dans une image projetée à l'écran, aussi connu sous le nom de DMD.

DMD — Dispositif micro-miroir numérique — Chaque DMD est composé de milliers de miroirs en alliage d'aluminium microscopiques inclinés montés sur une fourche masquée.

Distance focale — La distance entre la surface d'un objectif et son foyer.

Fréquence — C'est la vitesse de répétition en cycles par secondes des signaux électriques. Mesurée en Hz (Hertz).

HDCP — High-Bandwidth Digital-Content Protection — Une fonction développée par Intel™ Corporation pour protéger les contenus numériques sur des interfaces numériques, comme par exemple DVI, HDMI.

HDMI — High-Definition Multimedia Interface (Interface multimédia haute définition) — HDMI transporte la vidéo haute définition non compressée avec le signal audio numérique et les données de contrôle de l'appareil dans un seul connecteur.

Hz (Hertz) — Unité de fréquence.

Correction trapézoïdale — Dispositif qui corrigera une image par rapport la déformations (habituellement un effet de sommet large et de base étroite) d'une image projetée causée par l'angle incorrect du projecteur par rapport l'écran.

Distance maximum — La distance par rapport l'écran laquelle le projecteur peut se trouver pour projeter une image utilisable (suffisamment lumineuse) dans une pièce entièrement noire.

Taille de l'image maximum — L'image la plus grande qu'un projecteur peut projeter dans une pièce sombre. Ceci est généralement limité par la plage

focale des optiques.

Distance minimum — La position la plus proche à laquelle un projecteur peut faire la mise au point d'une image sur un écran.

NTSC — National Television Standards Committee. Le standard d'émission pour la vidéo et la projection utilisé en Amérique du Nord, avec un format de 525 lignes et 30 images/seconde.

PAL — Phase Alternating Line. Un standard d'émission pour la vidéo et la projection en Europe avec un format de 625 lignes et 25 images/seconde.

Image inversée — Fonctionnalité permettant de renverser l'image horizontalement. Quand elle est utilisée dans un environnement de projection avant normal, le texte, les graphiques, etc, sont inversés. L'image inversée est utilisée pour la projection arrière.

SVGA — Super Video Graphics Array — Comptage de pixels de 800 x 600.

SXGA — Super Extended Graphics Array, — Comptage de pixels de 1280 x 1024.

UXGA — Ultra Extended Graphics Array — Comptage de pixels de 1600 x 1200.

VGA — Video Graphics Array — Comptage de pixels de 640 x 480.

XGA — Extended Video Graphics Array : Matrice graphique vidéo étendue — 1024 x 768 pixels.

WXGA — Wide Extended Graphics Array : Matrice graphique étendue large — 1280 x 800 pixels.

Objectif zoom — Objectif avec une distance de focale variable permettant à l'opérateur de se rapprocher ou de s'éloigner pour rendre l'image plus petite ou plus grande.

Rapport d'objectif zoom — C'est le rapport entre l'image la plus petite et la plus grande qu'un objectif peut projeter à partir d'une distance fixe. Par exemple, un rapport d'objectif zoom de 1,4:1 signifie qu'une image de 10 pieds sans zoom serait une image de 14 pieds en plein zoom.

Index

A

Affichage à l'écran 25
Source d'entrée 25

Allumer/éteindre le projecteur
Allumer le projecteur 14
Eteindre le projecteur 14

C

Conf. Alim. 34, 35
Conf. Menu 31
Connexion du projecteur
A un ordinateur 8
Câble HDMI 11
Câble USB-A/USB-A 8
Carte SD 13
Clé USB 12
Connexion avec un câble
HDMI 11
Cordon d'alimentation 8,
11, 12, 13
Contacter Dell 4, 74

D

Dell
contacter 81, 82

E

Econ. énergie 34

G

Guide de dépannage 72
Contacter Dell 72

M

Menu position 31
Menu tempo 31
Menu Transparence 31
Mot 31
Mot de passe 31

N

numéros de téléphone 81

P

Panneau de commandes 19
Ports de connexion
Connecteur de sortie
audio 7
Connecteur du cordon
d'alimentation 7
Connecteur HDMI 7
Fente du câble de sécurité

7

R

Réglage de l'image projetée 15
Réglage de la hauteur du projecteur 15

Réglage du zoom et de la mise au point du projecteur 16
Bague de mise au point 16

Réin., Usine 30

S

Séquence tests 29

Spécifications

- Audio 77
- Compatibilité vidéo 77
- Connecteurs d'E/S 78
- Consommation électrique 77
- Couleurs affichables 77
- Dimensions 78
- Distance de projection 77
- Environnement 78
- Luminosité 77
- Mémoire flash interne 77
- Niveau de bruit 78
- Nombre de pixels 77
- Objectif de projection 77
- Poids 78
- Rapport de contraste 77
- Source d'alimentation 77
- Taille d'écran de projection 77

Taux d'affichage 77

Uniformité 77

Vanne légère 77

support

contacter Dell 81, 82

T

Télécommande 21

U

Unité principale 5

Bague de mise au point 5

Bouton élévateur pour le réglage de la hauteur 5

Haut-parleur 3 W 5

Objectif 5

Panneau de contrôle 5

Pied élévateur 5

Récepteur IR 5